

PAJUNK®



REGIONAL ANAESTHESIA
& PAIN MANAGEMENT

Regionalanästhesie Produktkatalog



DER PIONIER DER SPINALANÄSTHESIE **DIE SPROTTE®**



Erste atraumatische Kanüle – 1979

Sprotte

- **Ogivenförmige Kanülenspitze** reduziert Trauma der Dura Mater und minimiert postpunktionellen Kopfschmerz (PPKS) erheblich¹
- Ungehinderter Rückfluss und leichtere Erkennung von Liquor²
- Laterales Auge schließt punktgenau zur Minimierung von Gewebeverschleppung³
- Seitliche Öffnung mit verrundeten Kanten für optimale Gleiteigenschaft und minimiertes Verschleppen von Gewebepartikeln

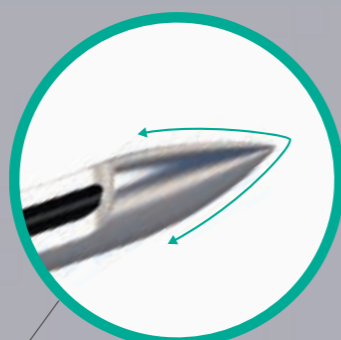

Atraumatisches Spitzendesign

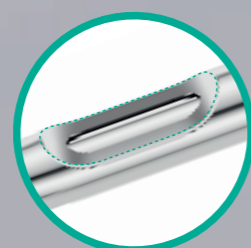

Laterales Auge



Optimale Größe und Platzierung des seitlichen Auges

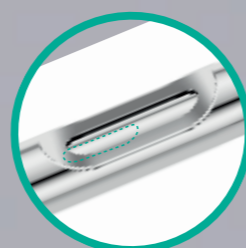

Präzisionsgeschliffenes Metallstilet

¹ Cesarini, M. et al. Sprotte needle for intrathecal anaesthesia for Caesarean section: incidence of postdural puncture headache. *Anaesthesia* 1990; 45: 646–658

² Saenghirunvattana R. et al. A comparison study between newly-designed pencil-point and cutting needles in spinal anaesthesia. *J. Med. Assoc. Thai.* 2008; 91 (Suppl 1): S156–161

³ Armon C., Evans R. W. Addendum to assessment: Prevention of postlumbar puncture headaches Report of the Therapeutics and Technology Assessment Subcommittee of the American Academy of Neurology. *Neurology.* 2005; 65: 510

Inhaltsverzeichnis

1 | SPINALANÄSTHESIE

<i>SPROTTE®</i>	6
<i>Sprotte Introducer</i>	8
<i>IntraLong</i>	9

2 | EPIDURALANÄSTHESIE

<i>TuohySono</i>	12
<i>Tuohy</i>	13
<i>Kaudal</i>	14
<i>EpiLong (Soft) Katheter</i>	15
<i>EpiLong I</i>	16
<i>EpiLong Tuohy (VPC)</i>	17
<i>EpiLong Soft (VPC)</i>	18
<i>EpiLong Soft Sono</i>	19

3 | KOMBINIERTE SPINAL-EPIDURAL ANÄSTHESIE

<i>EpiSpin Lock Kanülen</i>	22
<i>EpiSpin II Safety</i>	23
<i>EpiSpin Lock</i>	24
<i>EpiSpin Lock Soft</i>	25

4 | NERVENBLOCKADEN

Single Shot Kanülen	
<i>SonoPlex®, SonoPlex® II</i>	28
<i>SonoBlock, SonoBlock II</i>	30
<i>SonoTAP®, SonoTAP® II</i>	32
<i>TuohySono</i>	33
<i>SonoEye</i>	34
<i>UniPlex®</i>	35

4 | NERVENBLOCKADEN

Kathetersets

<i>E-Cath</i> [®]	36
<i>E-Cath</i> [®] Plus, <i>E-Cath</i> [®] Plus Soft	37
<i>SonoLong Echo</i>	38
<i>SonoLong Sono</i>	39
<i>SonoLong Curl Echo</i>	40
<i>StimuLong Sono</i> , <i>StimuLong Sono II</i>	41
<i>StimuLong NanoLine</i> [®]	42
<i>PlexoLong NanoLine</i>	43

5 | WUNDINFILTRATION

Lokale Infiltrationsanalgesie

<i>InFiltr</i>	46
----------------	----

Kontinuierliche Wundinfiltration

<i>InfiltraLong</i>	47
<i>InfiltraLong TUN</i>	48
<i>InfiltraLong TUN Duo</i>	49

Kontinuierliche Infiltrationspumpe

<i>FuserPump (Einzel)</i>	50
<i>FuserPump</i>	51
<i>FuserPump TUN</i>	52

6 | SETS

7 | ZUBEHÖR

<i>EpiLong VPC</i> , <i>LOR</i> , <i>NerveGuard</i> , <i>Tunneler</i> , <i>FuserPump Filler</i> , <i>Clamping Adapter</i> , <i>FixoCath</i> , <i>Filter & FixoLong</i> , <i>Zuspritzschlauch</i> , <i>NRFit</i> [®] Zubehör	58
<i>Safersonic</i> , <i>SonoCover</i>	60

SPROTTE®

Kanülen für die atraumatische Spinalanästhesie mit Standardansatz oder Lupenansatz

- 1 Atraumatische Kanülenspitze
- 2 Laterales Auge
- 3 Passgenaues Stilet
- 4 Standardansatz
- 5 Alternativ: Lupenansatz
- 6 Höchste Verarbeitungsqualität

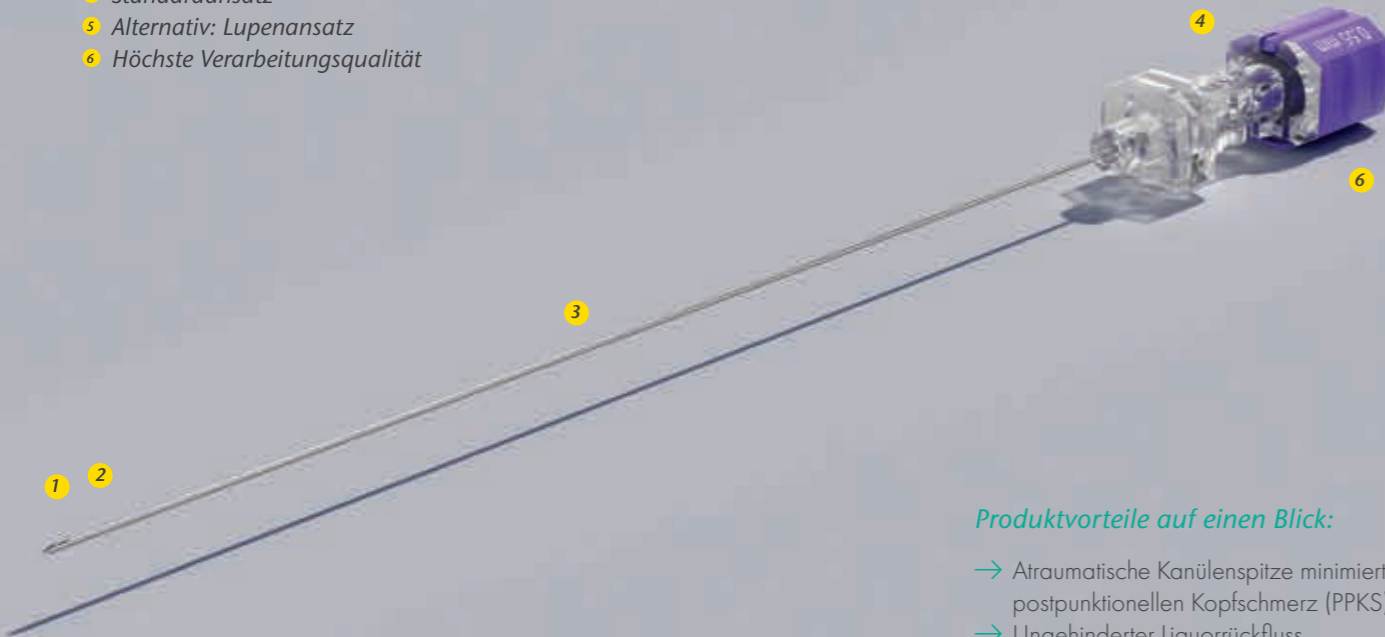

Produktvorteile auf einen Blick:

- Atraumatische Kanülenspitze minimiert postpunktionellen Kopfschmerz (PPKS)¹
- Ungehinderter Liquorrückfluss
- Gute Gleiteigenschaften und verbesserte taktile Wahrnehmung

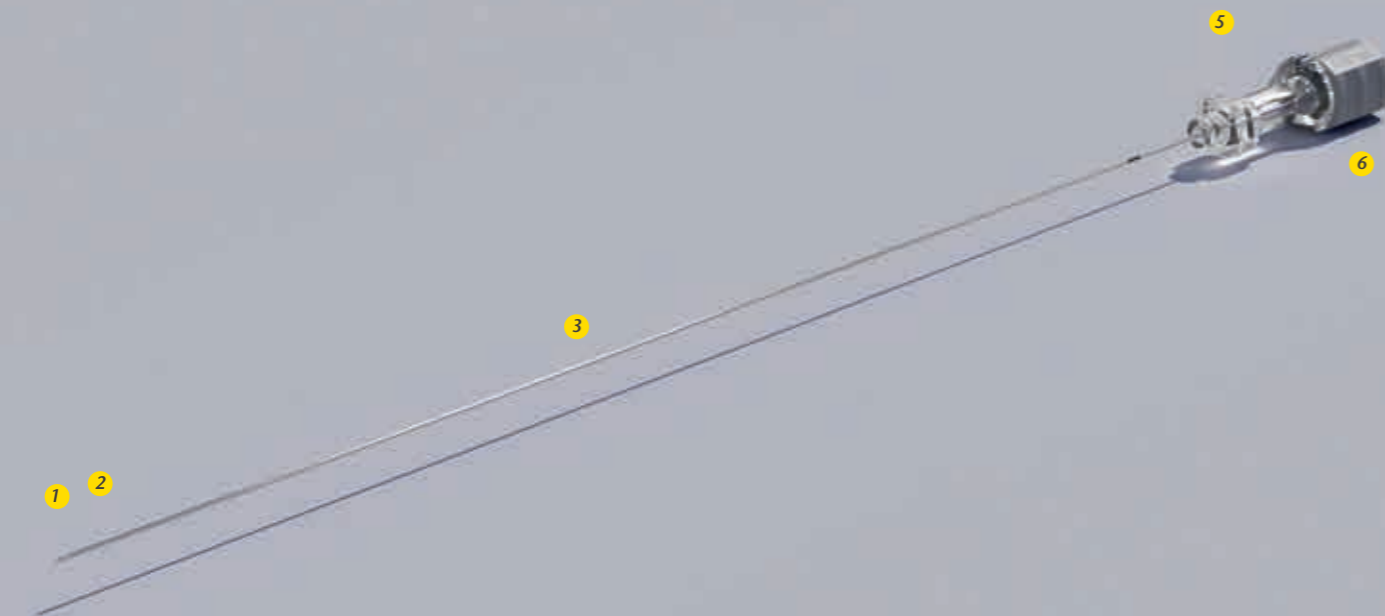

Sprotte Kanülen mit Standardansatz / Lupenansatz

Beschreibung	Introducer	Artikel-Nr. Standardansatz	Artikel-Nr. Lupenansatz	NRFit® Artikel-Nr. Lupenansatz	NRFit Sets* Artikel-Nr. Lupenansatz	VE
• 27G x 25 mm (1")			101151-27A			25
• 27G x 35 mm (1 1/3")			111151-27A			25
27G x 70 mm (2 3/4")	30 mm (1 1/5")		121151-27B			25
27G x 90 mm (3 1/2")	30 mm (1 1/5")		121151-27A	021163-27A	021166-27A	25
27G x 90 mm (3 1/2")	40 mm (1 3/5")			211163-27A	211166-27A	25
27G x 103 mm (4")	40 mm (1 3/5")		141151-27A	041163-27A	041166-27A	25
27G x 120 mm (4 3/4")				231163-27A		10
27G x 120 mm (4 3/4")	40 mm (1 3/5")		151151-27A	031163-27A	031166-27A	10
27G x 123 mm (4 4/5")			231151-27A			10
• 25G x 35 mm (1 1/3")		001151-29E		001163-29E	001166-29E	25
25G x 70 mm (2 3/4")	30 mm (1 1/5")	021151-29B				25
25G x 90 mm (3 1/2")		501151-29A		501163-29A	501166-29A	25
25G x 90 mm (3 1/2")	30 mm (1 1/5")	021151-29A	511151-29A	021163-29A	021166-29A	25
25G x 90 mm (3 1/2")	40 mm (1 3/5")			211163-29A	211166-29A	25
25G x 103 mm (4")	40 mm (1 3/5")	041151-29A	161151-29A	041163-29A	041166-29A	25
25G x 120 mm (4 3/4")		031151-29A		031163-29A	031166-29A	10
25G x 120 mm (4 3/4")	40 mm (1 3/5")	051151-29A	171151-29A	051163-29A	051166-29A	10
25G x 123 mm (4 4/5")		151151-29A				10
25G x 150 mm (6")				261163-29A		10
25G x 150 mm (6")	40 mm (1 3/5")	061151-29A			061166-29A	10
• 24G x 25 mm (1")		001151-30D		001163-30D	001166-30D	25
• 24G x 35 mm (1 1/3")		001151-30E		001163-30E	001166-30E	25
24G x 70 mm (2 3/4")		001151-30B			001166-30B	25
24G x 70 mm (2 3/4")	30 mm (1 1/5")	021151-30B				10
24G x 90 mm (3 1/2")		001151-30A		001163-30A	001166-30A	25
24G x 90 mm (3 1/2")	30 mm (1 1/5")	121151-30A		121163-30A	121166-30A	25
24G x 103 mm (4")	40 mm (1 3/5")	021151-30A		021163-30A	521166-30A	25
24G x 120 mm (4 3/4")		031151-30A				10
24G x 120 mm (4 3/4")	40 mm (1 3/5")	041151-30A		041163-30A	041166-30A	10
24G x 150 mm (6")		141151-30A				10
24G x 150 mm (6")	40 mm (1 3/5")	131151-30A		131163-30A	131166-30A	10
• 22G x 50 mm (2")		071151-30C		071163-30C	071166-30C	25
22G x 70 mm (2 3/4")		051151-30C				25
22G x 70 mm (2 3/4")	30 mm (1 1/5")	051151-30B				25
22G x 90 mm (3 1/2")		001151-30C		001163-30C		25
22G x 90 mm (3 1/2")	30 mm (1 1/5")	021151-30C		021163-30C	021166-30C	25
22G x 103 mm (4")		521151-30C		521163-30C		25
22G x 103 mm (4")	40 mm (1 3/5")	221151-30C		221163-30C	221166-30C	25
22G x 120 mm (4 3/4")				031163-30C		10
22G x 120 mm (4 3/4")	40 mm (1 3/5")	131151-30C		131163-30C		10
22G x 150 mm (6")		041151-30C				10
22G x 150 mm (6")	40 mm (1 3/5")	141151-30C		141163-30C	141166-30C	10

• Produkte für die Pädiatrie

*NRFit Sets beinhalten eine Filterkanüle NRFit 18G x 50 mm (2"), Spritze NRFit 3 ml Slip, Spritze NRFit 5 ml Slip

¹ Cesarini, M. et al. Sprotte needle for intrathecal anaesthesia for Caesarean section: incidence of postdural puncture headache, Anaesthesia 1990; 45: 646-658

SPROTTE® Introducer

Passende Introducer für Sprotte Spinal Kanülen

- 1 Facettenschliff
- 2 Passen ideal zu der jeweiligen Spinal Kanülengröße



Produktvorteile auf einen Blick:

- Nutzbare Arbeitslänge der Spinalkanüle wird durch den Introducer nur minimal reduziert
- Trichterförmiger Ansatz zur Verringerung des Risikos einer Beschädigung der Spinalkanülenspitze während des Einführens

Beschreibung	Sprotte Größe	Artikel-Nr.	NRFit® Artikel-Nr.	VE
22G x 30 mm (0,70 mm x 1 1/5")	27G	071151-30L		25
21G x 30 mm (0,80 mm x 1 1/5")	24G, 25G	021151-30L	021163-30L	25
21G x 40 mm (0,80 mm x 1 3/5")	24G, 25G	021151-30M		25
20G x 30 mm (1,00 mm x 1 1/5")	22G	001151-30L	001163-30L	25
20G x 40 mm (1,00 mm x 1 3/5")	22G	001151-30M	001163-30M	25
19G x 30 mm (1,10 mm x 1 1/5")	21G	051151-30L		25
17G x 30 mm (1,30 mm x 1 1/5")	19G	091151-30L		25

IntraLong

Kathetersets für die kontinuierliche Spinalanästhesie

- 1 Atraumatische Kanülenspitze
- 2 Sprotte Special Spitze mit Rampe
- 3 Laterales Auge
- 4 Passgenaues Stilett
- 5 Standardansatz
- 6 Höchste Verarbeitungsqualität
- 7 Katheter mit 3 lateralen Öffnungen, Metallstilett und Tiefengraduierung

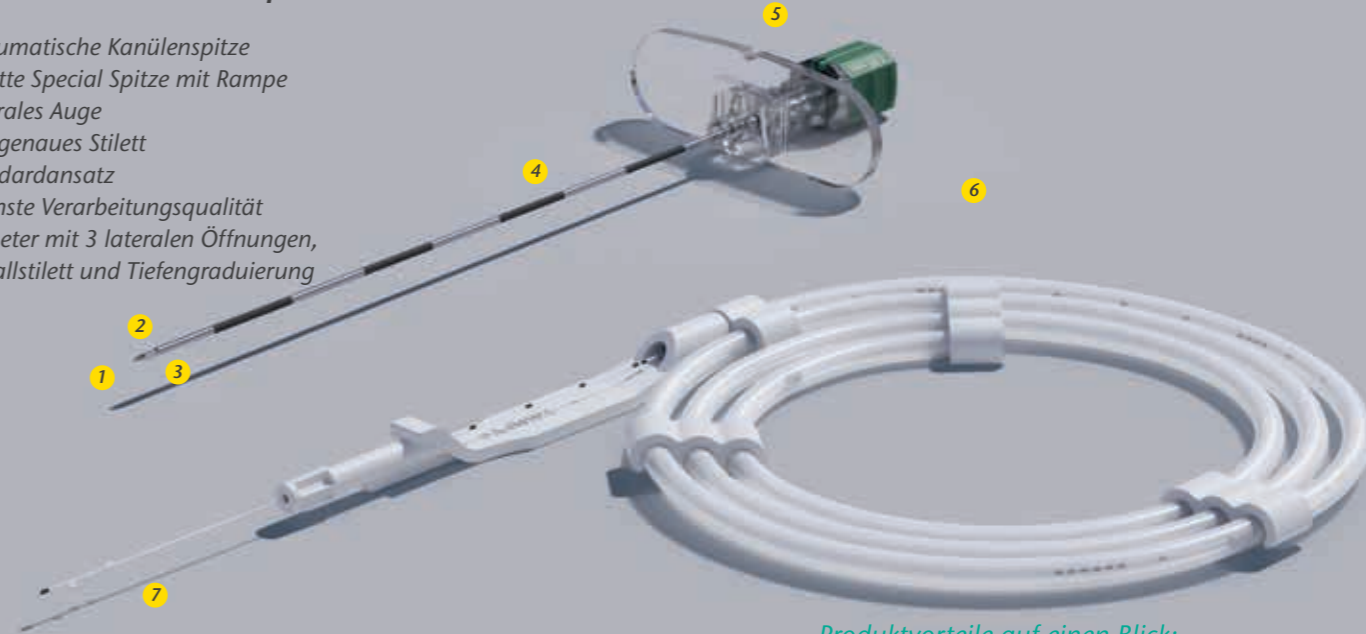

Produktvorteile auf einen Blick:

- Atraumatische Kanülenspitze minimiert postpunktionellen Kopfschmerz (PPKS)¹
- Ungehindertes Liquorrückfluss
- Gute Gleiteigenschaften und verbesserte taktile Wahrnehmung
- Verbesserter Durchfluss des Anästhetikums

Beschreibung	Katheter	Artikel-Nr.	NRFit Artikel-Nr.	VE	Filter	Clamping Adapter	1ml Luer Spritze
22G x 90 mm (3 1/2")	27G x 90 cm (35")	21151-30CS	22161-30CS	10	•	•	
22G x 90 mm (3 1/2")	27G x 90 cm (35")	31151-30CS	31151-30CS	10	•	•	•
22G x 103 mm (4")	27G x 90 cm (35")	21151-30CL		10	•	•	
21G x 90 mm (3 1/2")	25G x 90 cm (35")	31151-30GS	22161-30GS	10	•	•	•

1. Cesariani, M. et al. Sprotte needle for intrathecal anaesthesia for Caesarean section: incidence of postdural puncture headache, Aaesthesia 1990; 45: 646-658

Wir machen Unsichtbares sichtbar

Epiduralanästhesie

Breites Portfolio an Kanülen
und Kathetersystemen

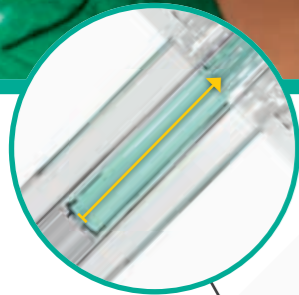

Visualisierung des
„Widerstandsverlustes“

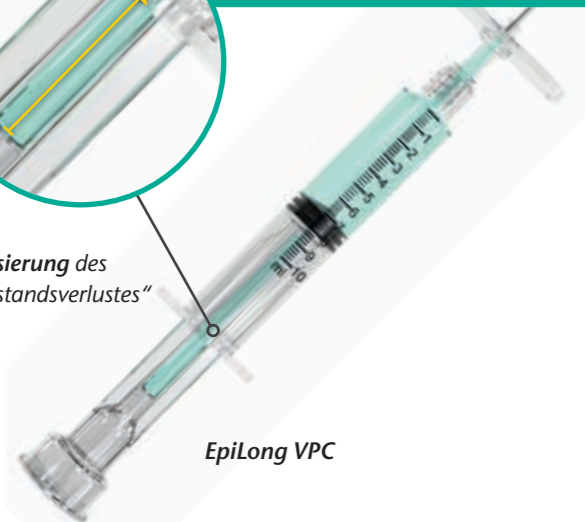

EpiLong VPC

WIE FUNKTIONIERT DIE EPILONG-VPC?

Die VPC-Spritze bietet eine zuverlässige Alternative zur herkömmlichen taktilen Technik des Widerstandsverlustes, indem sie selbst kleinste Druckveränderungen beim Eindringen in den Epiduralraum anzeigt.

Um mehr über die VPC-Spritze zu erfahren, QR-Code scannen



MEHR INFORMATIONEN UNTER
info@pajunk-medipro.com · pajunk.de

PAJUNK®

TuohySono

Echogene, epidurale, Single Shot Injektionskanüle

- 1 Echogene Kanülenspitze
- 2 Cornerstone Reflektoren
- 3 Tiefengraduierung
- 4 Passgenaues Stilet
- 5 Abnehmbare Kunststoff-Griffplatte

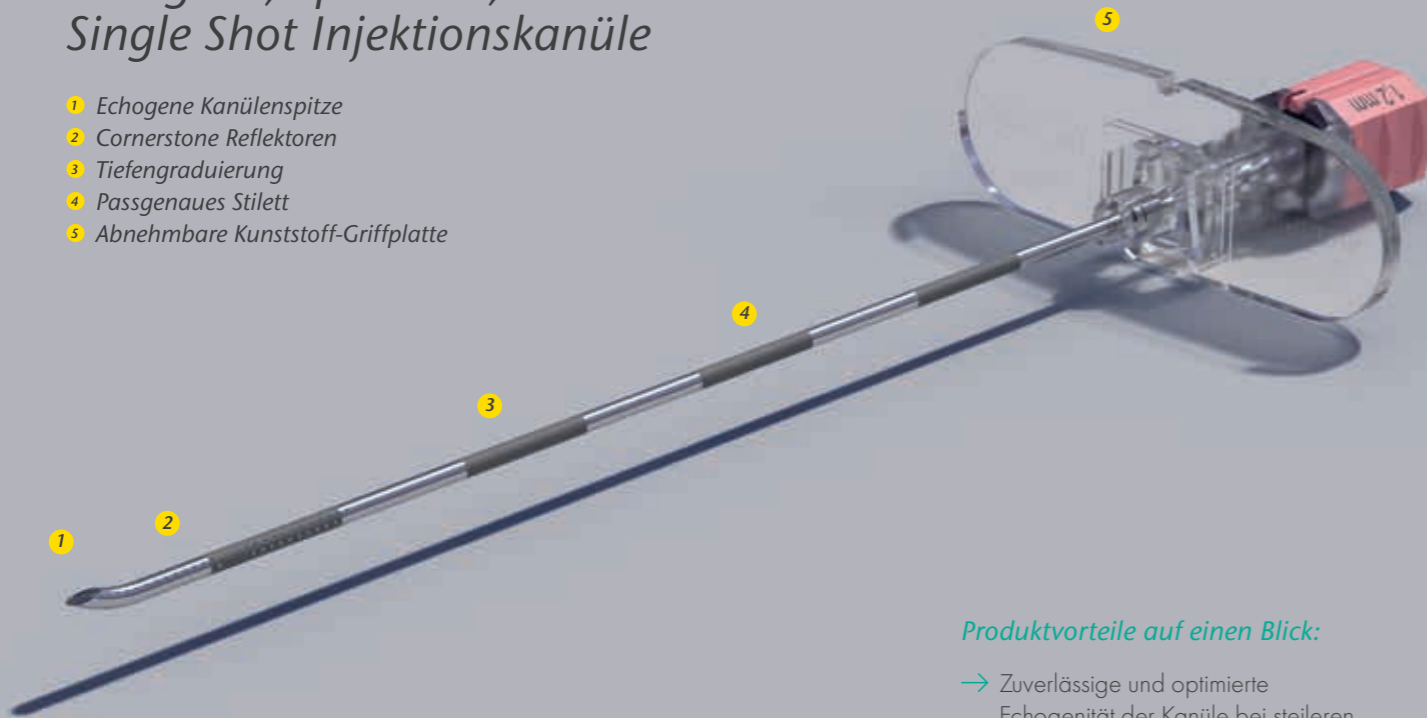

Produktvorteile auf einen Blick:

- Zuverlässige und optimierte Echogenität der Kanüle bei steileren Einstichwinkeln
- Optimierte Ultraschallsichtbarkeit des Kanülenschafts
- Minimales Risiko der Gewebeverletzung
- Gute Gleiteigenschaften
- Optimale Handhabung für verschiedene Greiftechniken

Beschreibung	Artikel-Nr.	VE
• 18G x 50mm (2")	1085-4K050	25
18G x 90mm (3 1/2")	1085-4K090	25
18G x 120mm (4 3/4")	1085-4K120	10
17G x 90mm (3 1/2")	1085-4M090	25

• Produkte für die Pädiatrie

Tuohy

Epidurale Single Shot Injektionskanülen

- 1 Tiefengraduierung
- 2 Passgenaues Stilet
- 3 Abnehmbare Kunststoff-Griffplatte

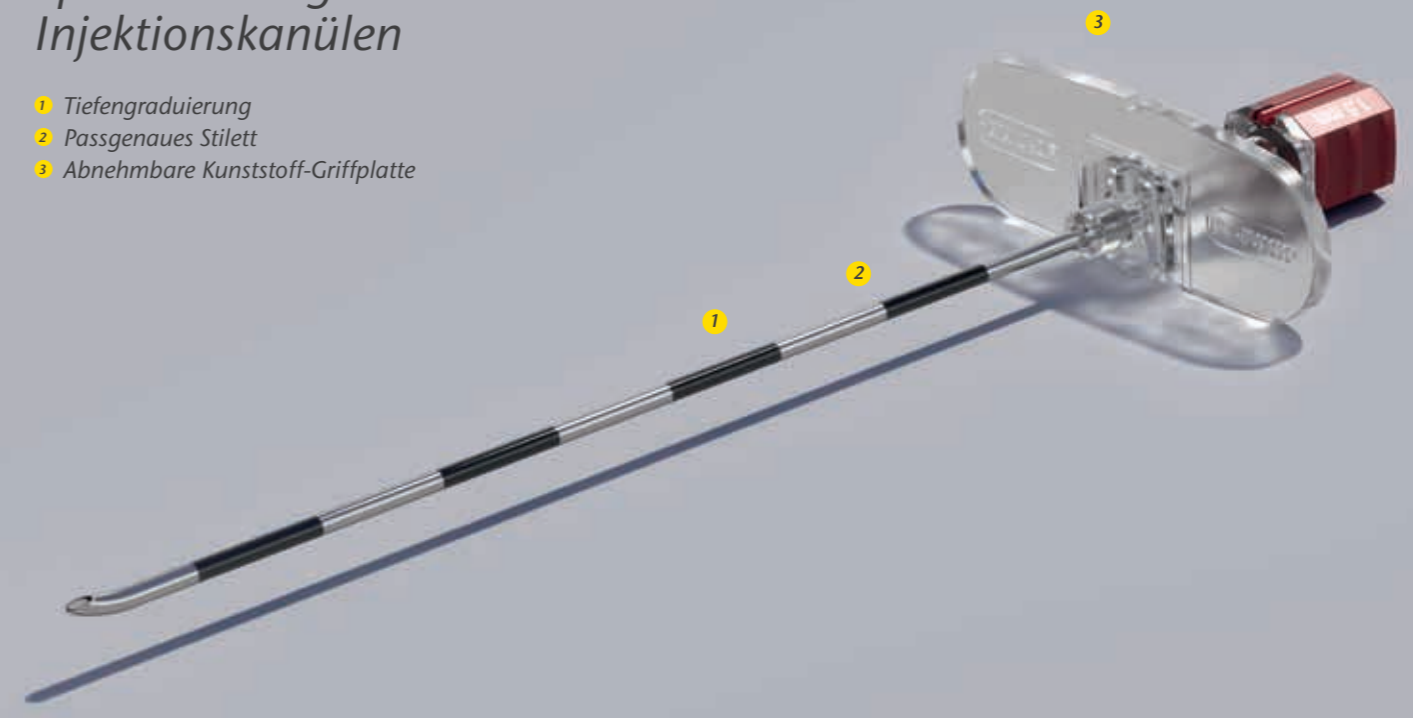

Produktvorteile auf einen Blick:

- Minimales Risiko der Gewebeverletzung
- Gute Gleiteigenschaften
- Optimale Handhabung für verschiedene Greiftechniken

Beschreibung	Artikel-Nr. Metallstilet	Artikel-Nr. Kunststoffstilet	NRFit® Artikel-Nr. Kunststoffstilet	VE
• 19G x 50mm (2")	1150-4I050			25
19G x 80mm (3 1/5")	1150-4I080			25
19G x 90mm (3 1/2")	1150-4I090	1150-6I091		25
• 18G x 50mm (2")	1150-4K050			25
18G x 80mm (3 1/4")	1150-4K080	1150-6K081	1166-6K081	25
18G x 90mm (3 1/2")	1150-4K090	1150-6K091	1166-6K091	25
18G x 120mm (4 3/4")	1150-4K120			10
18G x 150mm (6")	1150-4K150			10
17G x 80mm (3 1/5")	1150-4M080			25
17G x 90mm (3 1/2")	1150-4M090	1150-6M091	1166-6M091	25
17G x 120mm (4 3/4")	1150-4M120			10
17G x 150mm (6")	1150-4M150			10
16G x 80mm (3 1/5")	1150-4O080		1166-6O081	25
16G x 90mm (3 1/2")	1150-4O090	1150-6O091	1166-6O091	25
16G x 120mm (4 3/4")	1150-4O120			10

• Produkte für die Pädiatrie

Kaudal

Injektionskanüle mit Crawford Schliff

- 1 Crawford Spitze
- 2 Tiefenstopp und Tiefenmarkierungen
- 3 Abnehmbare Kunststoff-Griffplatte

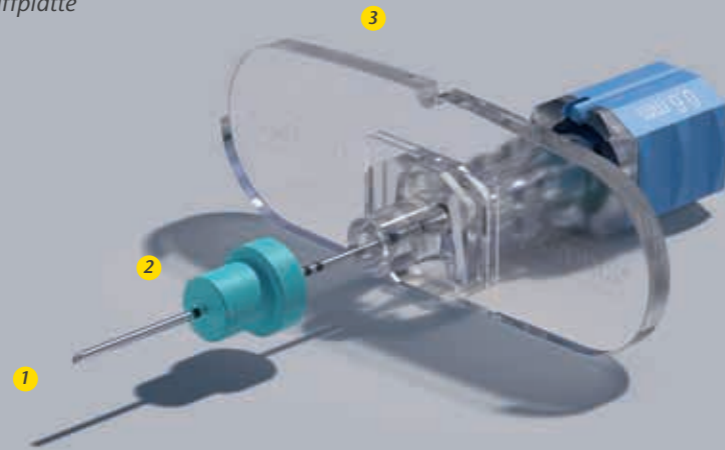

Produktvorteile auf einen Blick:

- Leichte Identifikation der Punktionstiefe
- Optimale Handhabung für verschiedene Greiftechniken

Beschreibung	Artikel-Nr.	NRFit® Artikel-Nr.	NRFit Sets* Artikel-Nr.	VE
• 25G x 25 mm (1")	1149-12C025	1163-12C025	1166-12C025	25
• 25G x 50 mm (2")	1149-12C050	1163-12C050	1166-12C050	25
• 23G x 25 mm (1")	1149-12D025			25
• 22G x 40 mm (1 3/5")	1149-12E040	1163-12E040	1166-12E040	25
22G x 60 mm (2 1/4")	1149-12E060	1163-12E060	1166-12E060	25
22G x 80 mm (3 1/5")	1149-12E080	1163-12E080	1166-12E080	25

• Produkte für die Pädiatrie

*NRFit Sets beinhalten eine Filterkanüle NRFit 18G x 50 mm (2"), Spritze NRFit 10 ml Slip

EpiLong (Soft) Katheter

Katheter für die Epiduralanästhesie

- 1 Distal geöffnet oder seitliche Öffnungen
- 2 Standard und Soft Katheter
- 3 Tiefengraduierung

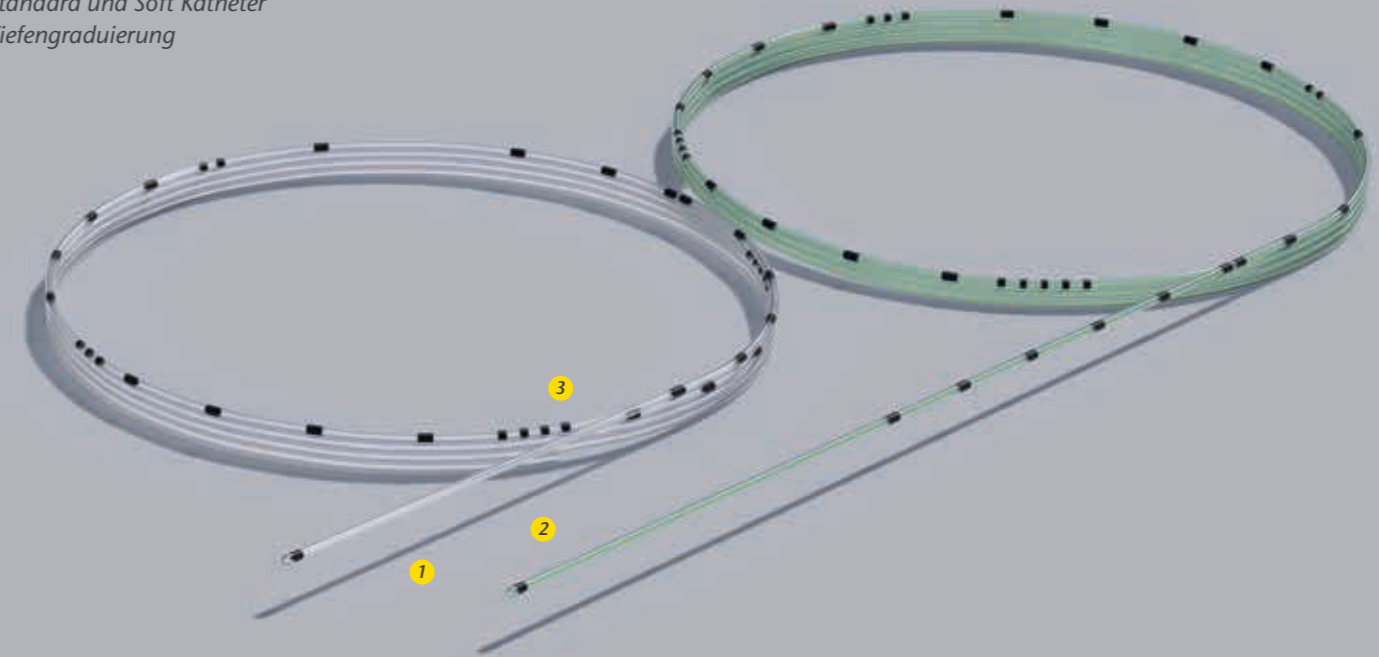

Produktvorteile auf einen Blick:

- Verbesserter Durchfluss des Anästhetikums
- Knicksicher (Soft Katheter)

Beschreibung	geschlossene / offene Spitze	Laterale Öffnungen	Artikel-Nr.	NRFit Artikel-Nr.	VE	Metallstift	Integrierte Edelstahlspirale	Clamping Adapter
20G x 90 cm (35")	geschlossen	6	041151-37R	041163-37R	10	•	•	
19G x 90 cm (35")	geschlossen	6	041151-37P		10	•	•	
20G x 90 cm (35")	geschlossen	3	001151-37C		10	•	•	
20G x 90 cm (35")	geschlossen	3	021151-37C	021163-37C	10			•
20G x 90 cm (35")	offen		011151-37C		10	•	•	
19G x 90 cm (35")	geschlossen	3	001151-37A		10	•	•	
19G x 90 cm (35")	geschlossen	3	021151-37A	021163-37A	10			•
19G x 90 cm (35")	offen		031151-37A		10			•

EpiLong I

Kathetersets für die Epiduralanästhesie

- 1 Präzisionsgeschliffenes Metallstilet
- 2 Abnehmbare Kunststoff-Griffplatte
- 3 Distal geschlossener Katheter mit 3 lateralen Öffnungen

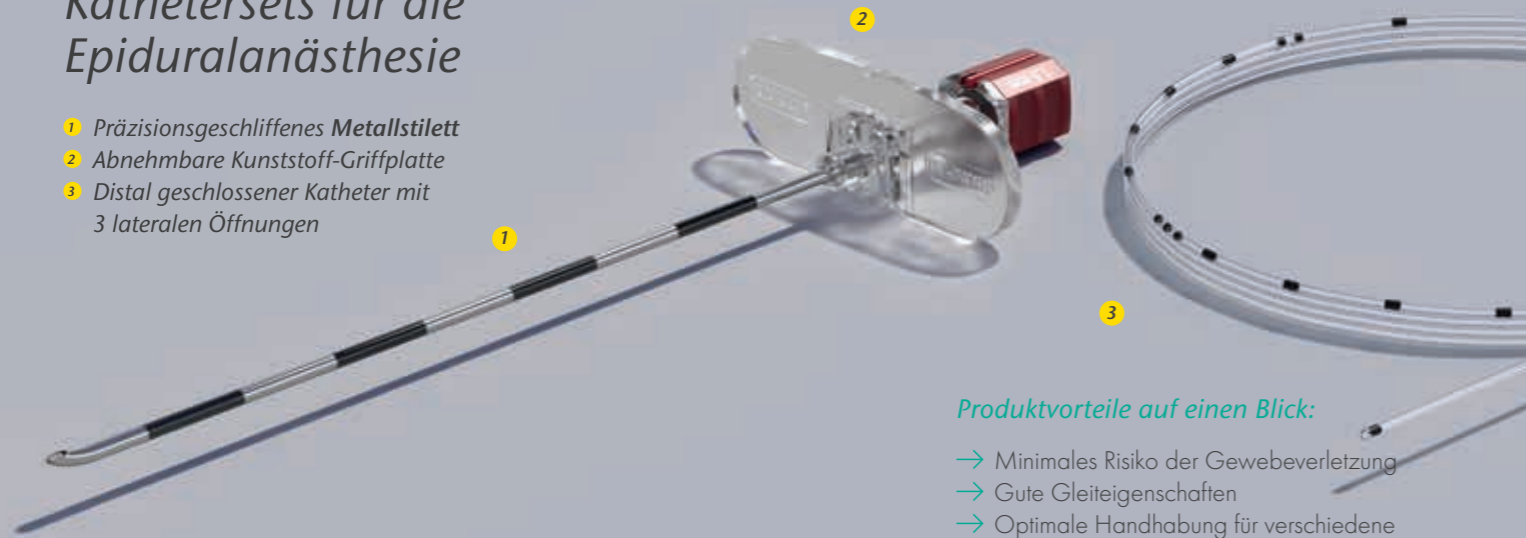

Produktvorteile auf einen Blick:

- Minimales Risiko der Gewebeverletzung
- Gute Gleiteigenschaften
- Optimale Handhabung für verschiedene Greiftechniken

EpiLong Tuohy (VPC)

Kathetersets für die Epiduralanästhesie

- 1 Präzisionsgeschliffenes Kunststoffstilet
- 2 Abnehmbare Kunststoff-Griffplatte
- 3 Distal geschlossener Katheter mit 3 lateralen Öffnungen

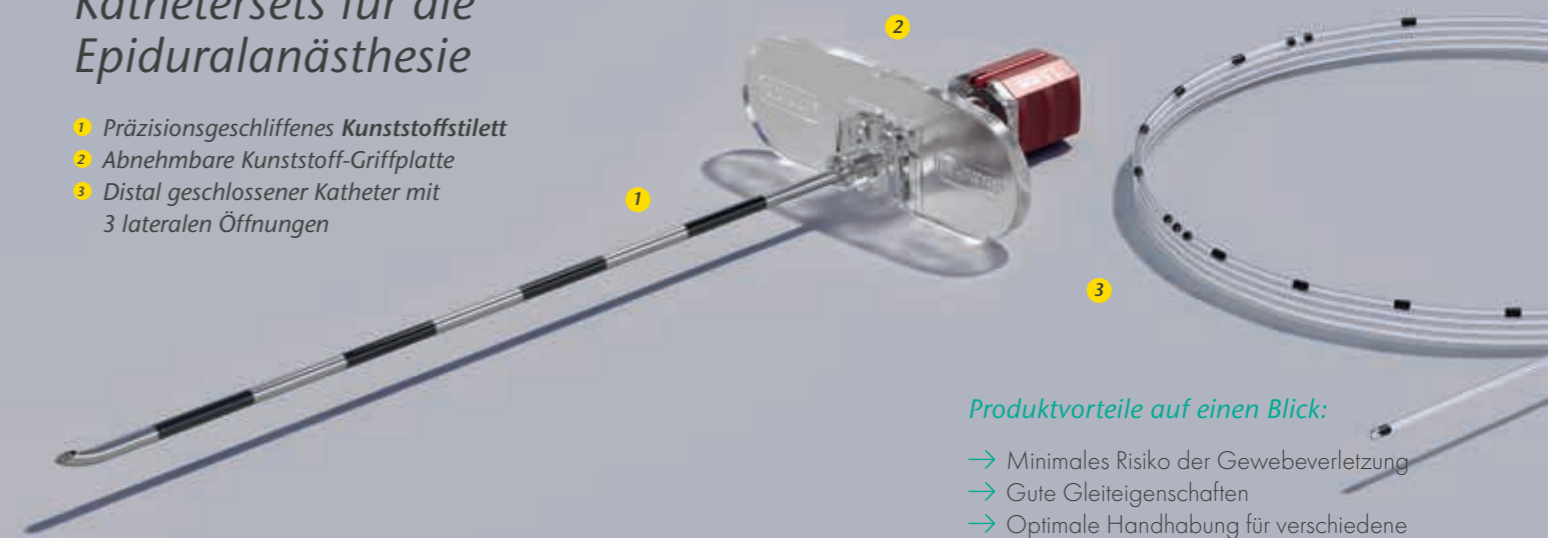

Produktvorteile auf einen Blick:

- Minimales Risiko der Gewebeverletzung
- Gute Gleiteigenschaften
- Optimale Handhabung für verschiedene Greiftechniken

Beschreibung	Katheter	Artikel-Nr.	NRFit® Artikel-Nr.	NRFit Sets* Artikel-Nr.	VE	Filter	Clamping Adapter	LOR 10 ml
• 19G x 50mm (2")	23G x 50cm (20")	0131153-50	0131163-50		10	•	•	•
18G x 90mm (3 1/2")	20G x 90cm (35")	0431155-51	0431165-51	1432165-51	10	•	•	•
17G x 90mm (3 1/2")	19G x 90cm (35")	0431155-48	0431165-48	1432165-48	10	•	•	•

• Produkte für die Pädiatrie

*NRFit Sets beinhalten eine Filterkanüle NRFit 18G x 50mm (2"), Spritze NRFit 5ml Lock, Spritze NRFit 10ml Lock

EpiLong Tuohy					VE	FixoLong	FixoCath	Filter	Clamping Adapter	LOR 10 ml
Beschreibung	Katheter	Artikel-Nr.	NRFit Artikel-Nr.	NRFit Sets* Artikel-Nr.						
18G x 80mm (3 1/5")	20G x 90cm (35")	0331153-51	0331163-51	1332163-51	10			•	•	•
18G x 80mm (3 1/5")	20G x 90cm (35")	0531153-51			10	•		•	•	•
18G x 90mm (3 1/2")	20G x 90cm (35") ¹	0521152-51			10			•	•	
18G x 90mm (3 1/2")	20G x 90cm (35")	0331152-51	0331162-51	1332162-51	10			•	•	•
18G x 90mm (3 1/2")	20G x 90cm (35")	0331252-51			10		•	•	•	•
18G x 90mm (3 1/2")	20G x 90cm (35")	0311152-51			10				•	
18G x 90mm (3 1/2")	20G x 90cm (35")	0531152-51			10	•		•	•	•
17G x 80mm (3 1/5")	19G x 90cm (35")	0331153-48	0331163-48	1332163-48	10			•	•	•
17G x 90mm (3 1/2")	19G x 90cm (35")	0331152-48	0331162-48	1332162-48	10			•	•	•
16G x 80mm (3 1/5")	19G x 90cm (35")		0331163-49	1332163-49	10			•	•	•
16G x 90mm (3 1/2")	19G x 90cm (35")			1332162-49	10			•	•	•
16G x 90mm (3 1/2")	19G x 90cm (35")	0321152-49			10			•	•	

¹ Katheter mit zentraler Öffnung

*NRFit Sets beinhalten eine Filterkanüle NRFit 18G x 50mm (2"), Spritze NRFit 5ml Lock, Spritze NRFit 10ml Lock

EpiLong Tuohy VPC					VE	FixoLong	Filter	Clamping Adapter	VPC 10 ml
Beschreibung	Katheter	Artikel-Nr.	NRFit Artikel-Nr.						
18G x 80mm (3 1/5")	20G x 90cm (35")	0341153-51			10		•	•	•
18G x 90mm (3 1/2")	20G x 90cm (35")	0341152-51			10		•	•	•
17G x 80mm (3 1/5")	19G x 90cm (35")	0341153-48			10		•	•	•
17G x 90mm (3 1/2")	19G x 90cm (35")	0341152-48			10		•	•	•

EpiLong Soft (VPC)

Kathetersets für die Epiduralanästhesie

- 1 Präzisionsgeschliffenes Metallstilet
- 2 Abnehmbare Kunststoff-Griffplatte
- 3 Soft Katheter
- 4 Integrierte Edelstahlspirale
- 5 Geschlossene Spitze mit 3 lateralen Öffnungen

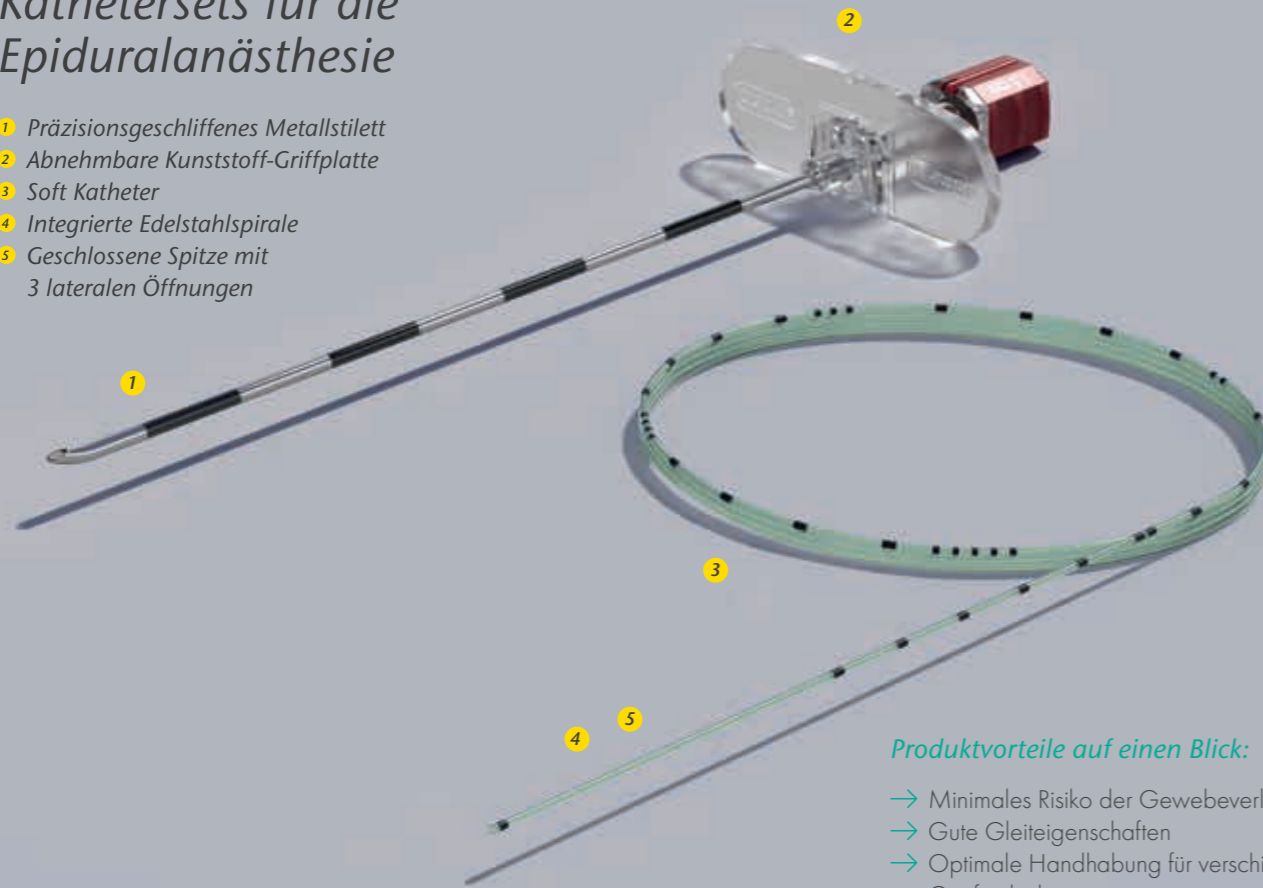

Produktvorteile auf einen Blick:

- Minimales Risiko der Gewebeerletzung
- Gute Gleiteigenschaften
- Optimale Handhabung für verschiedene Greiftechniken
- Knicksicher

EpiLong Soft Sono

Voll echogene Soft Katheter Sets für die Epiduralanästhesie

- 1 Cornerstone Reflektoren
- 2 Präzisionsgeschliffenes Metallstilet
- 3 Abnehmbare Kunststoff-Griffplatte
- 4 Soft Katheter
- 5 Integrierte Edelstahlspirale
- 6 Geschlossene Spitze mit 6 lateralen Öffnungen

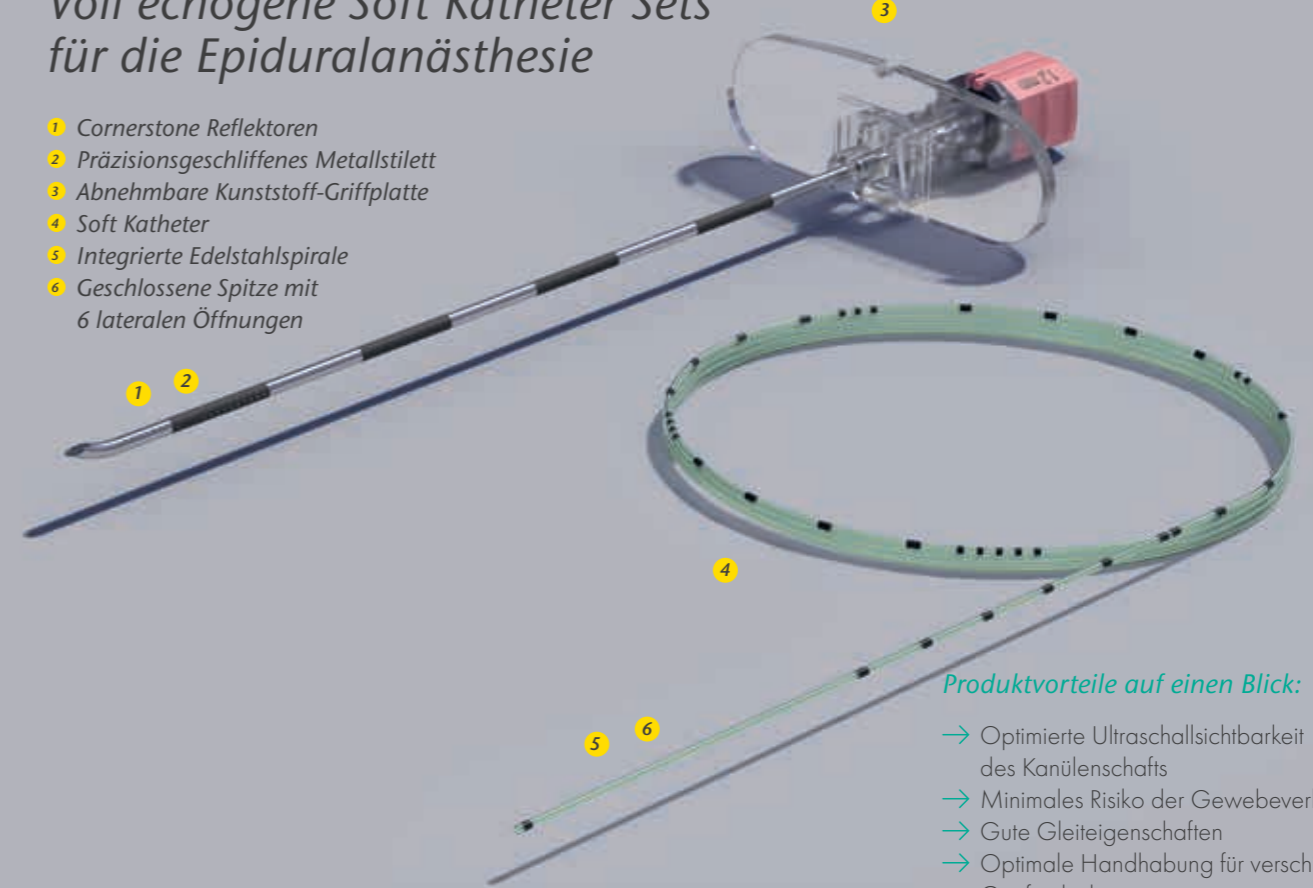

Produktvorteile auf einen Blick:

- Optimierte Ultraschallsichtbarkeit des Kanülenschafte
- Minimales Risiko der Gewebeerletzung
- Gute Gleiteigenschaften
- Optimale Handhabung für verschiedene Greiftechniken
- Knicksicher

EpiLong Soft		Beschreibung		Katheter	Artikel-Nr.	NRFit® Artikel-Nr.	NRFit Sets* Artikel-Nr.	VE	FixoLong	Filter	Clamping Adapter	LOR 10ml
18G x 90mm (3 1/2")	20G x 90cm (35")	0431157-51					1432167-51	10	•	•	•	•
17G x 90mm (3 1/2")	19G x 90cm (35")	0431157-48					1432167-48	10	•	•	•	•
17G x 90mm (3 1/2")	19G x 90cm (35")	0421157-48						10	•	•	•	•

*NRFit Sets beinhalten eine Filterkanüle NRFit 18G x 50mm (2"), Spritze NRFit 5ml Lock, Spritze NRFit 10ml Lock

EpiLong Soft VPC		Beschreibung		Katheter	Artikel-Nr.	NRFit Artikel-Nr.	NRFit Sets* Artikel-Nr.	VE	FixoLong	Filter	Clamping Adapter	VPC 10ml
17G x 90mm (3 1/2")	19G x 90cm (35")	0441157-48						10	•	•	•	•
18G x 90mm (3 1/2")	20G x 90cm (35")	0441157-51						10	•	•	•	•

EpiLong Soft Sono		Beschreibung		Katheter	Artikel-Nr.	NRFit Artikel-Nr.	NRFit Sets Artikel-Nr.	VE	FixoLong	Filter	Clamping Adapter	LOR 10ml
• 18G x 50mm (2")	20G x 90cm (35")	0631187-51						10	•	•	•	•
18G x 90mm (3 1/2")	20G x 90cm (35")	0431187-51						10	•	•	•	•
17G x 90mm (3 1/2")	19G x 90cm (35")	0431187-48						10	•	•	•	•

• Produkte für die Pädiatrie

Kombinierte Spinal- & Epiduralanästhesie

Einzigartige CSE Kanülensysteme



EpiSpin Lock Kanülen

Einzigartige CSE Kanülensysteme mit Locking-System

- 1 Einzigartiges Locking-System
- 2 Backeye
- 3 Atraumatische Kanülenspitze
- 4 Lupenansatz
- 5 Austrittsmarkierung
- 6 Präzisionsgeschliffenes Metallstilet

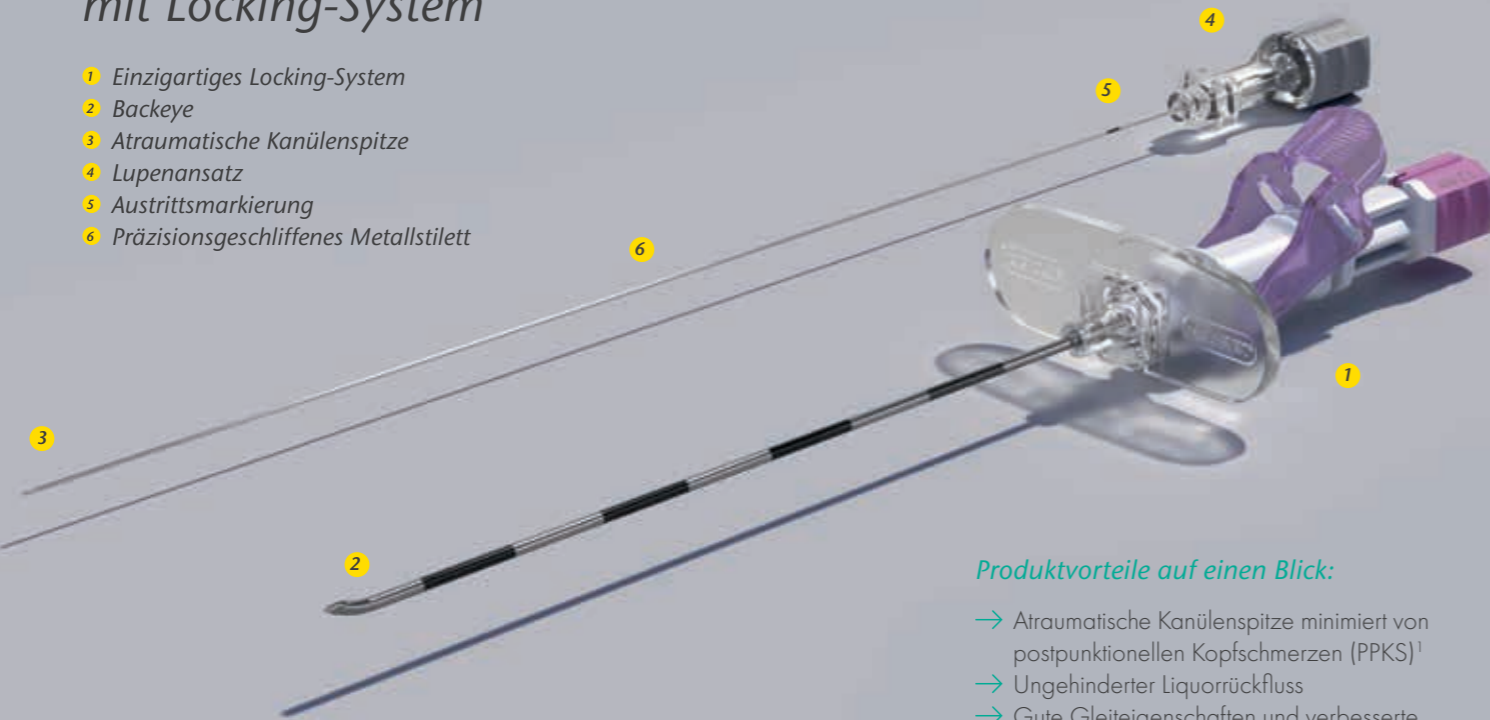

Produktvorteile auf einen Blick:

- Atraumatische Kanülenspitze minimiert von postpunktionellen Kopfschmerzen (PPKS)¹
- Ungehinderter Liquorrückfluss
- Gute Gleiteigenschaften und verbesserte taktile Wahrnehmung
- Minimales Risiko der Gewebeerletzung
- Optimale Handhabung für verschiedene Greiftechniken
- Einfache Fixierung der Spinalkanüle

EpiSpin II Safety

Einzigartige CSE Kathetersets mit Befestigungsvorrichtung

- 1 Befestigungsvorrichtung
- 2 Backeye
- 3 Atraumatische Kanülenspitze
- 4 Lupenansatz
- 5 Austrittsmarkierung
- 6 Präzisionsgeschliffenes Metallstilet
- 7 Distal geschlossener Katheter mit 3 lateralen Öffnungen

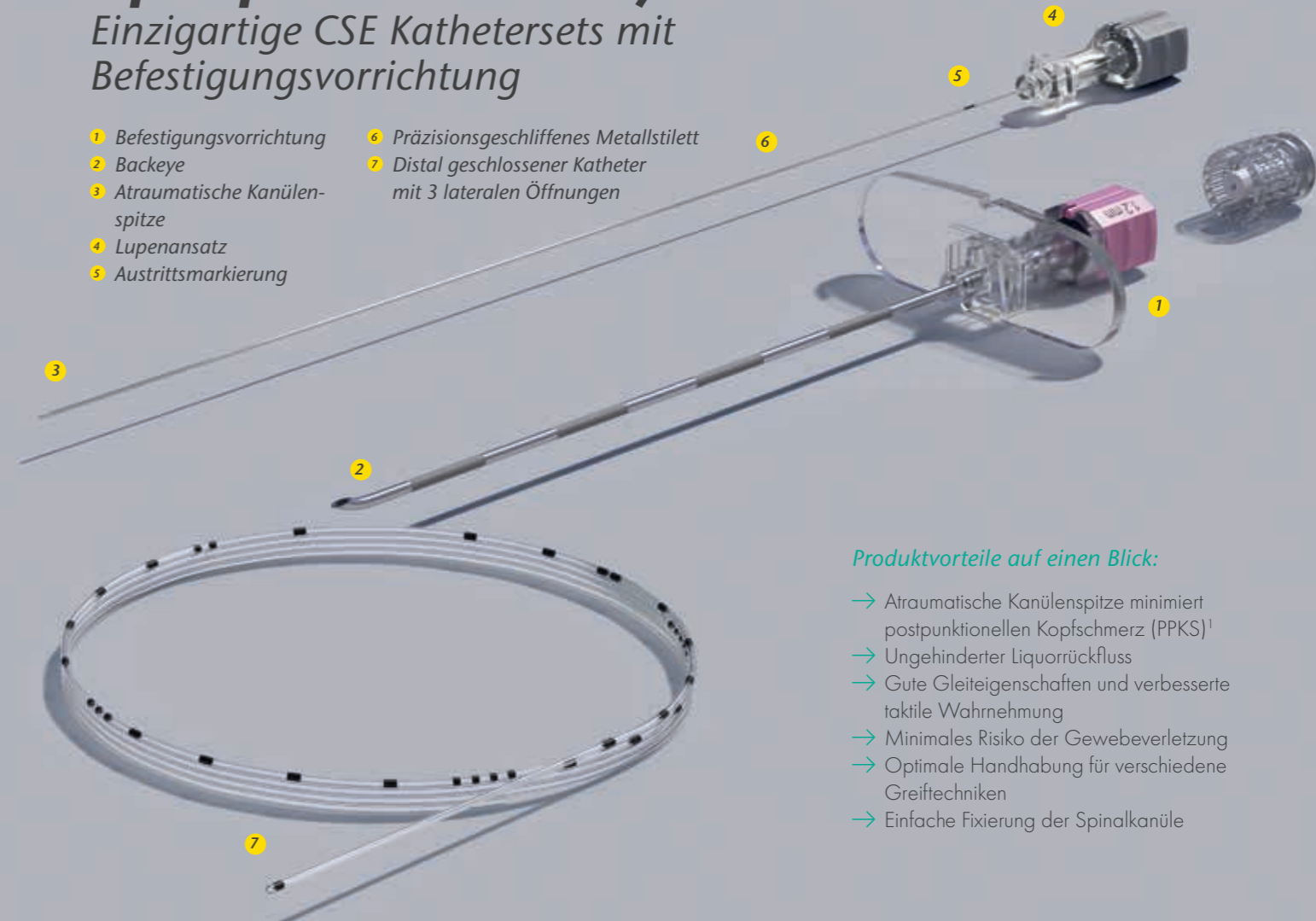

Produktvorteile auf einen Blick:

- Atraumatische Kanülenspitze minimiert postpunktionellen Kopfschmerz (PPKS)¹
- Ungehinderter Liquorrückfluss
- Gute Gleiteigenschaften und verbesserte taktile Wahrnehmung
- Minimales Risiko der Gewebeerletzung
- Optimale Handhabung für verschiedene Greiftechniken
- Einfache Fixierung der Spinalkanüle

Beschreibung	SPROTTE®	Artikel-Nr.	NRFit® Artikel-Nr.	VE
18G x 90 mm (3 1/2")	27G	0011351-30		10

Katheter finden Sie auf Seite 15

Beschreibung	Katheter	Sprotte	Artikel-Nr.	NRFit Artikel-Nr.	VE	Filter	Clamping Adapter	LOR 10 ml
18G x 90 mm (3 1/2")	20G x 90 mm (35")	27G		1022461-30	10	•	•	•
18G x 90 mm (3 1/2")	20G x 90 mm (35")	25G		1022461-18	10	•	•	•

¹ Ceszari, M. et al. Sprotte needle for intrathecal anaesthesia for Caesarean section: incidence of postdural puncture headache., Anaesthesia 1990; 45: 646-658

EpiSpin Lock

Einzigartige CSE Kathetersets mit Locking-System

- 1 Einzigartiges Locking-System
- 2 Backeye
- 3 Atraumatische Kanülenspitze
- 4 Lupenansatz
- 5 Austrittsmarkierung
- 6 Präzisionsgeschliffenes Metallstilet
- 7 Distal geschlossener Katheter mit 3 lateralen Öffnungen

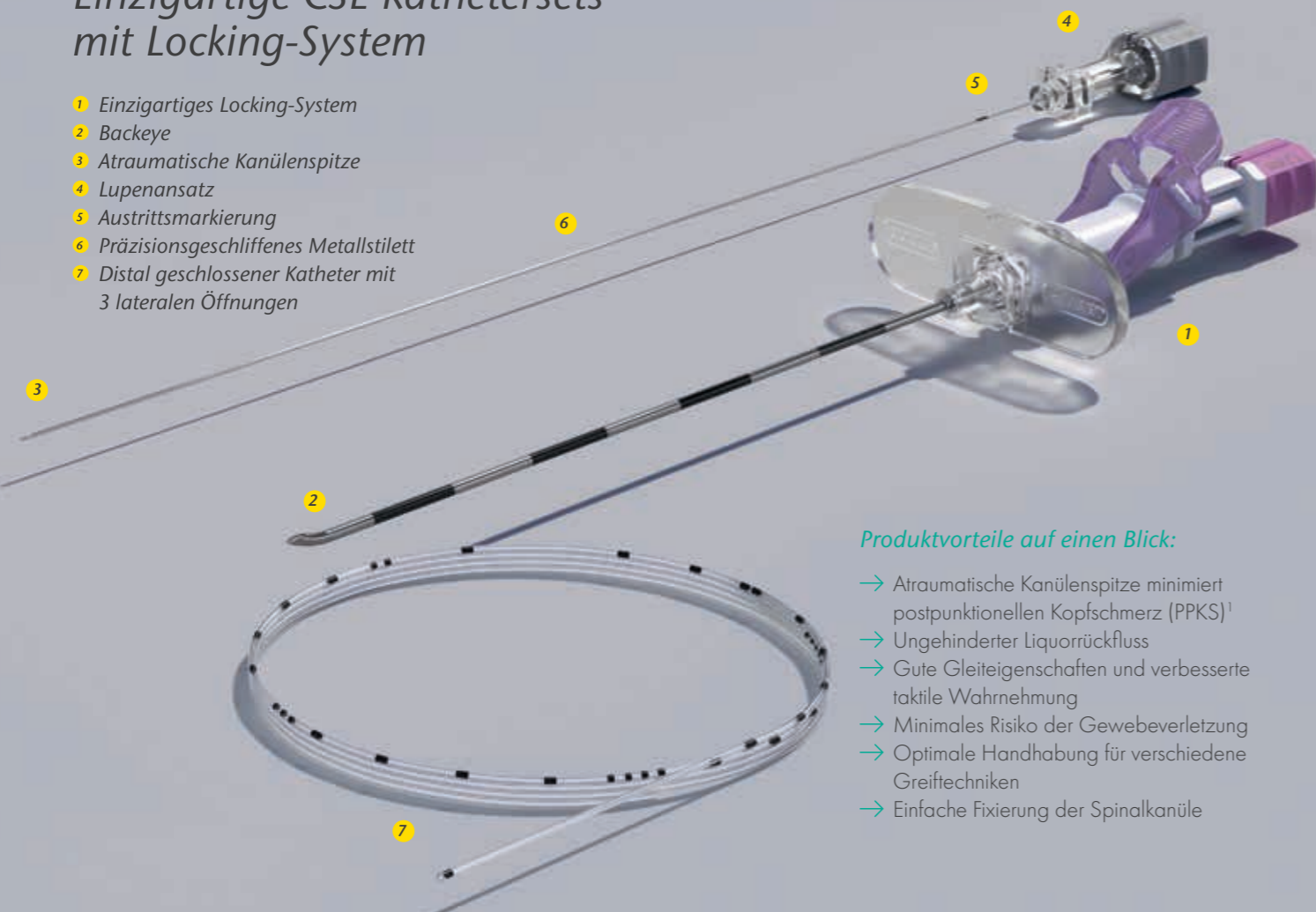

Produktvorteile auf einen Blick:

- Atraumatische Kanülenspitze minimiert postpunktionellen Kopfschmerz (PPKS)¹
- Ungehinderter Liquorrückfluss
- Gute Gleiteigenschaften und verbesserte taktile Wahrnehmung
- Minimales Risiko der Gewebeverletzung
- Optimale Handhabung für verschiedene Greiftechniken
- Einfache Fixierung der Spinalkanüle

Beschreibung	Katheter	SPROTTE®	Artikel-Nr.	NRFit® Artikel-Nr.	VE	FixoLong	Filter	Clamping Adapter	LOR 10 ml
18G x 90 mm (3 1/2")	20G x 90 mm (35")	27G	0001351-30		10	•	•		
18G x 90 mm (3 1/2")	20G x 90 mm (35")	27G	0021351-30		10	•	•	•	
18G x 90 mm (3 1/2")	20G x 90 mm (35")	25G	0021351-18		10	•	•	•	
18G x 90 mm (3 1/2")	20G x 90 mm (35")	25G	0001351-18		10	•	•		
18G x 135 mm (5 3/8")	20G x 90 mm (35")	25G	0121351-18		10	•	•	•	
16G x 90 mm (3 1/2")	19G x 90 mm (35")	25G	0021351-17		10	•	•	•	•

EpiSpin Lock Soft

Einzigartige CSE Soft Katheter Sets mit Locking-System

- 1 Einzigartiges Locking-System
- 2 Backeye
- 3 Atraumatische Kanülenspitze
- 4 Lupenansatz
- 5 Austrittsmarkierung
- 6 Präzisionsgeschliffenes Metallstilet
- 7 Soft Katheter
- 8 Integrierte Edelstahlspirale
- 9 Distal geschlossener Katheter mit 6 lateralen Öffnungen

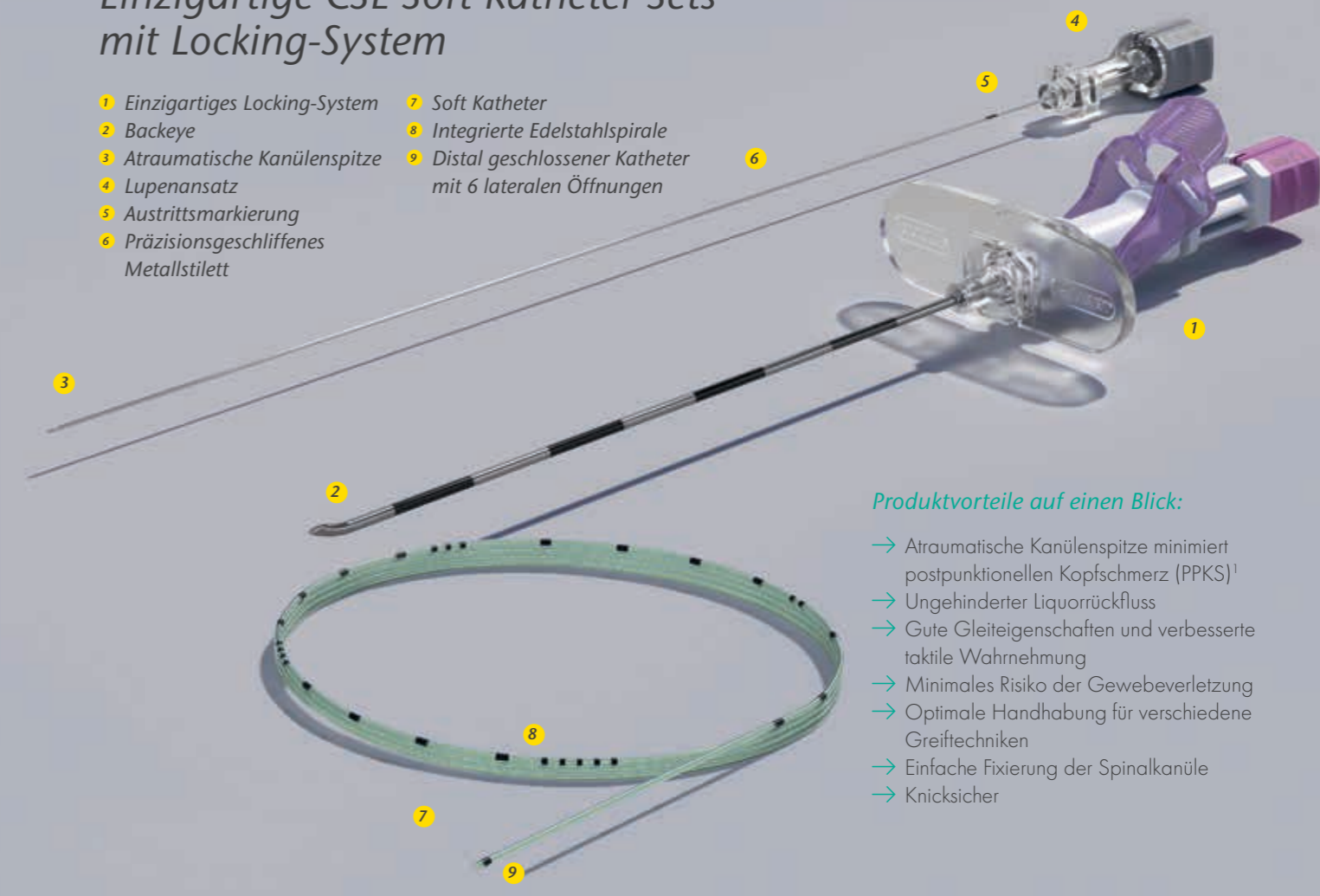

Produktvorteile auf einen Blick:

- Atraumatische Kanülenspitze minimiert postpunktionellen Kopfschmerz (PPKS)¹
- Ungehinderter Liquorrückfluss
- Gute Gleiteigenschaften und verbesserte taktile Wahrnehmung
- Minimales Risiko der Gewebeverletzung
- Optimale Handhabung für verschiedene Greiftechniken
- Einfache Fixierung der Spinalkanüle
- Knicksicher

Beschreibung	Katheter	Sprotte	Artikel-Nr.	NRFit Artikel-Nr.	VE	FixoLong	Filter	Clamping Adapter	LOR 10 ml
18G x 90 mm (3 1/2")	20G x 90 mm (35")	27G	0021352-30		10	•	•	•	
18G x 90 mm (3 1/2")	20G x 90 mm (35")	25G	0021352-18		10	•	•	•	

¹ Ceszari, M. et al. Sprotte needle for intrathecal anaesthesia for Caesarean section: incidence of postdural puncture headache., Anaesthesia 1990; 45: 646-658

Nervenblockaden

Single Shot und kontinuierliche Produkte für
Dual Guidance und ultraschallgestützte Nervenblockaden



SonoPlex®, SonoPlex® II

Echogene, stimulierende, Single Shot Kanüle für periphere Nervenblockaden

- 1 Echogene Kanülespitze
- 2 Cornerstone Reflektoren
- 3 NanoLine® Beschichtung
- 4 Stimulationskabel
- 5 Schliffgeometrien (Facette, Facette S, SPROTTE®)



- 1 Echogene Kanülespitze
- 2 Cornerstone Reflektoren
- 3 NanoLine Beschichtung
- 4 Stimulationskabel
- 5 Schliffgeometrien (Facette, Facette S, Sprotte)
- 6 Abnehmbares Stimulationskabel
- 7 Fest montierter Zuspritzschlauch
- 8 Farbcodierter Kanülenansatz

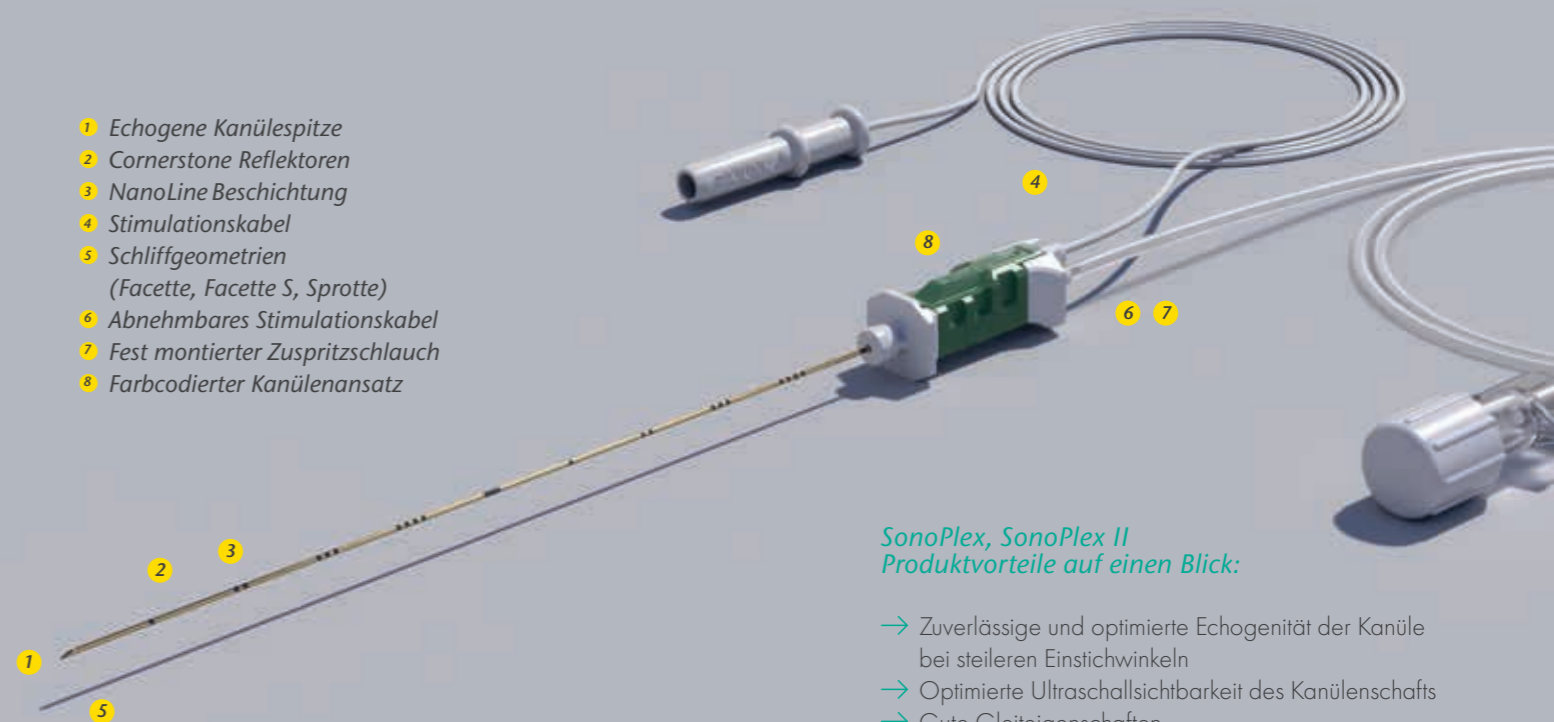

SonoPlex, SonoPlex II Produktvorteile auf einen Blick:

- Zuverlässige und optimierte Echogenität der Kanüle bei steileren Einstichwinkeln
- Optimierte Ultraschallsichtbarkeit des Kanülenschachts
- Gute Gleiteigenschaften
- Stimulierbar (Dual Guidance)

SonoPlex, SonoPlex II mit Facettenschliff	SonoPlex Artikel-Nr.	SonoPlex II Artikel-Nr.	NRFit® Artikel-Nr.	VE
• 24G x 25 mm (1")	001185-75			10
• 24G x 30 mm (1 1/5")			001265-75	10
• 24G x 40 mm (1 5/8")	001185-78		001265-78	10
• 24G x 50 mm (2")	001185-85			10
• 22G x 40 mm (1 5/8")	001185-70		001265-70	10
• 22G x 50 mm (2")	001185-74	001285-74	001265-74	10
22G x 80 mm (3 1/5")	001185-71	001285-71	001265-71	10
21G x 80 mm (3 1/5")	001185-88			10
21G x 100 mm (4")	001185-77	001285-77	001265-77	10
20G x 120 mm (4 3/4")	001185-72	001285-72	001265-72	10
20G x 150 mm (6")	001185-76		001265-76	10

• Produkte für die Pädiatrie

SonoPlex, SonoPlex II mit Facette S Schliff	SonoPlex Artikel-Nr.	SonoPlex II Artikel-Nr.	NRFit Artikel-Nr.	VE
• 25G x 50 mm (2")	001187-81			10
• 24G x 40 mm (1 5/8")	001187-78			10
• 22G x 40 mm (1 5/8")	001187-70		001267-70	10
• 22G x 50 mm (2")	001187-74	001287-74	001267-74	10
22G x 80 mm (3 1/5")	001187-71	001287-71	001267-71	10
21G x 80 mm (3 1/5")	001187-88			10
21G x 100 mm (4")	001187-77	001287-77	001267-77	10
20G x 120 mm (4 3/4")	001187-72		001267-72	10
20G x 150 mm (6")	001185-76		001267-76	10

SonoPlex, SonoPlex II mit Sprotte Spitze	SonoPlex Artikel-Nr.	SonoPlex II Artikel-Nr.	NRFit Artikel-Nr.	VE
• 24G x 40 mm (1 5/8")	001185-30G			10
• 22G x 50 mm (2")	001185-31G	001285-31G	001265-31G	10
22G x 70 mm (2 3/4")	001185-31H		001265-31H	10
22G x 90 mm (3 1/2")	001185-31J	001285-31J	001265-31J	10

• Produkte für die Pädiatrie

SonoBlock, SonoBlock II

Echogene, nicht-stimulierende Single Shot Kanüle für periphere Nervenblockaden

- 1 Echogene Kanülenspitze
- 2 Cornerstone Reflektoren
- 3 NanoLine® Beschichtung
- 4 Schliffgeometrien (Facette, Facette S, SPROTTE*)



- 1 Echogene Kanülenspitze
- 2 Cornerstone Reflektoren
- 3 NanoLine Beschichtung
- 4 Schliffgeometrien (Facette, Facette S, Sprotte)
- 5 Fest montierter Zuspritzschlauch
- 6 Farbcodierter Kanülenansatz

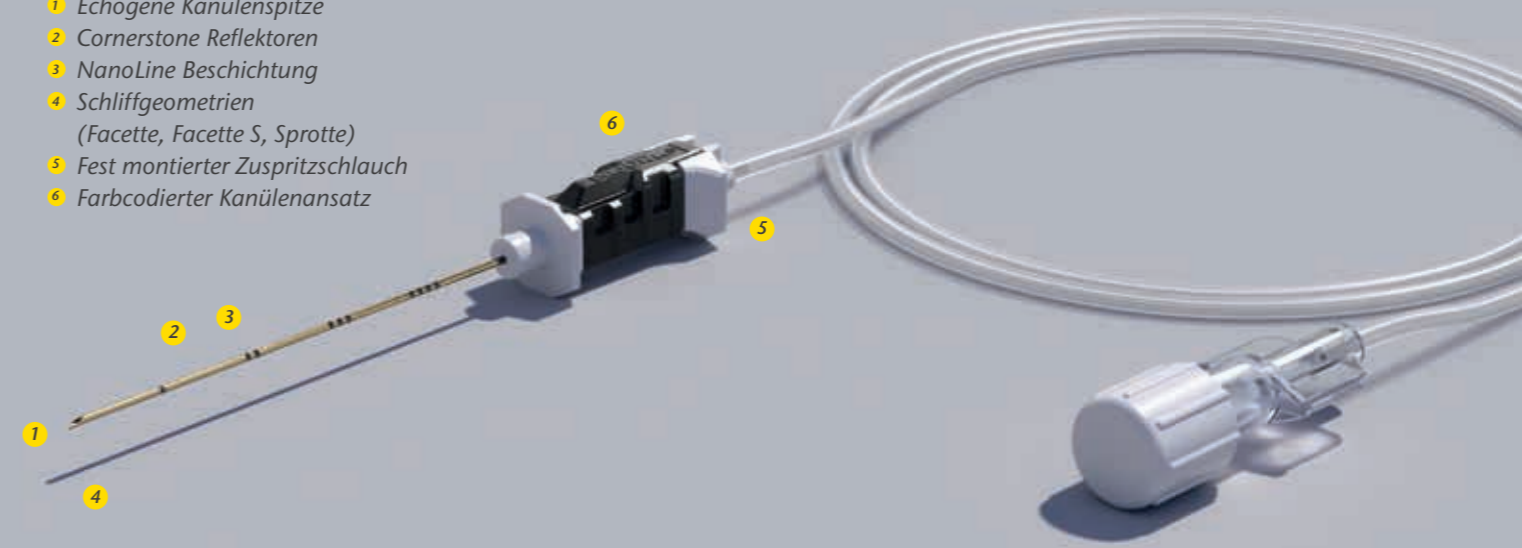

*SonoBlock, SonoBlock II
Produktvorteile auf einen Blick:*

- Zuverlässige und optimierte Echogenität der Kanüle bei steileren Einstichwinkeln
- Optimierte Ultraschallsichtbarkeit des Kanülenschafts
- Gute Gleiteigenschaften
- Nicht-stimulierbar (nur ultraschallgestützt)

SonoBlock, SonoBlock II mit Facettenschliff	SonoBlock Artikel-Nr.	SonoBlock II Artikel-Nr.	NRFit® Artikel-Nr.	VE
• 25G x 50 mm (2")	001180-81			10
• 24G x 40 mm (1 5/8")	001180-78			10
• 22G x 50 mm (2")	001180-74	001280-74	001260-74	10
22G x 80 mm (3 1/5")	001180-71	001280-71	001260-71	10
21G x 100 mm (4")	001180-77	001280-77	001260-77	10
20G x 120 mm (4 3/4")	001180-72			10

• Produkte für die Pädiatrie

SonoBlock, SonoBlock II mit Facette S Schliff	SonoBlock Artikel-Nr.	SonoBlock II Artikel-Nr.	NRFit Artikel-Nr.	VE
• 22G x 50 mm (2")	001181-74	001281-74		10
22G x 80 mm (3 1/5")	001181-71	001281-71		10
21G x 100 mm (4")	001181-77	001281-77		10
20G x 120 mm (4 3/4")	001181-72			10

SonoBlock mit Sprotte Spitze	SonoBlock Artikel-Nr.	SonoBlock II Artikel-Nr.	NRFit Artikel-Nr.	VE
• 22G x 50 mm (2")	001180-31G			10
22Gx 90mm (3 1/2")	001180-31J			10

• Produkte für die Pädiatrie

SonoTAP®, SonoTAP® II

Echogene, nicht-stimulierende, Single Shot Kanüle für Fasziablockaden

- 1 Echogene Kanülenspitze
- 2 Cornerstone Reflektoren
- 3 Facettenschliff
- 4 Fest montierter Zuspritzschlauch
- 5 Farbcodierter Kanülenansatz

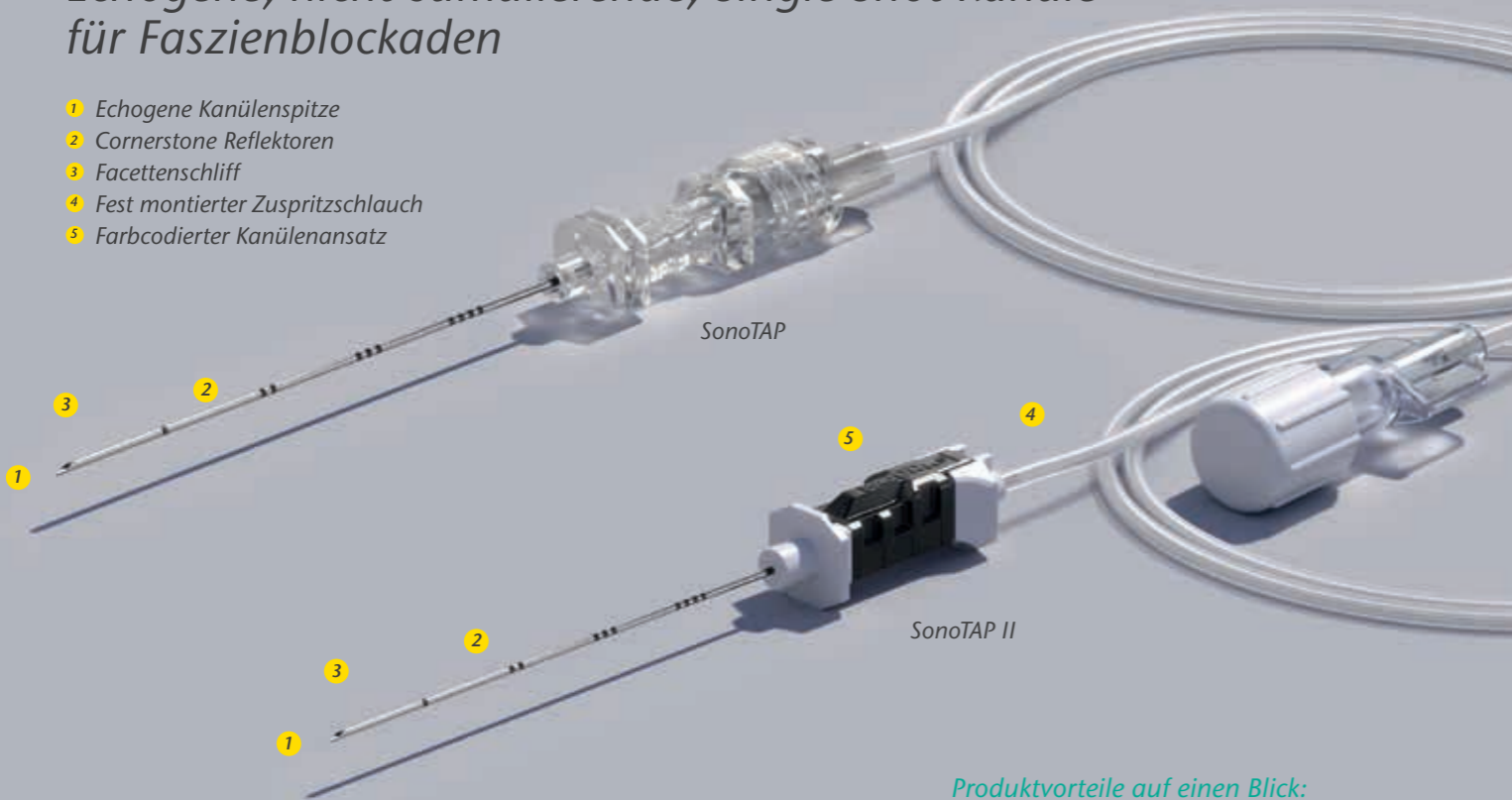

Produktvorteile auf einen Blick:

- Zuverlässige und optimierte Echogenität der Kanüle bei steileren Einstichwinkeln
- Optimierte Ultraschallsichtbarkeit des Kanülenschafte
- Nicht-stimulierbar (nur ultraschallgestützt)

TuohySono

Echogene, nicht-stimulierende, Single Shot Kanüle für interfaszielle Blockaden

- 1 Echogene Kanülenspitze
- 2 Cornerstone Reflektoren
- 3 Tiefengraduierung
- 4 Präzisionsgeschliffenes Metallstilet
- 5 Abnehmbare Kunststoff-Griffplatte

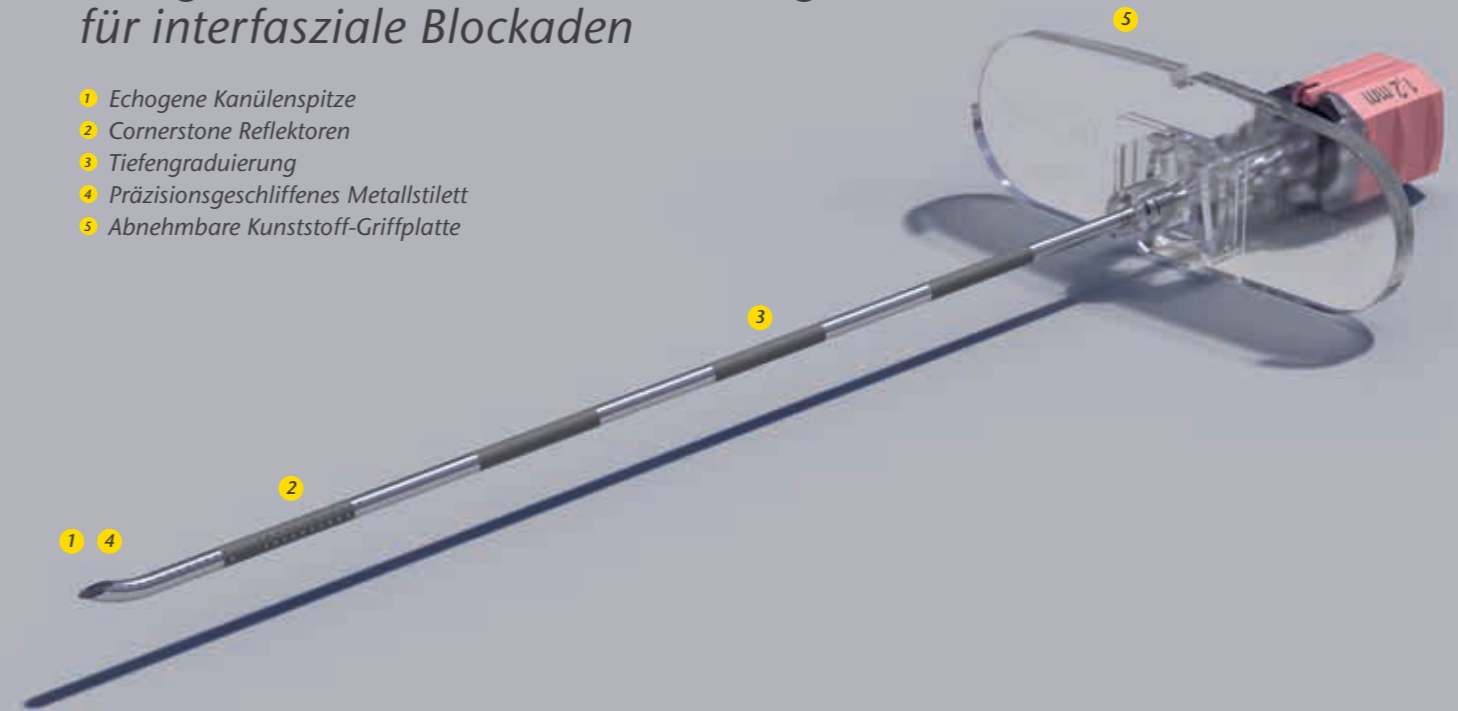

Produktvorteile auf einen Blick:

- Zuverlässige und optimierte Echogenität der Kanüle bei steileren Einstichwinkeln
- Optimierte Ultraschallsichtbarkeit des Kanülenschafte
- Nicht-stimulierbar (nur ultraschallgestützt)

Beschreibung	SonoTAP Artikel-Nr.	SonoTAP II Artikel-Nr.	NRFit® Artikel-Nr.	VE
• 24G x 40 mm (1 5/8")	1185-3Y040		1265-3Y040	10
• 22G x 50 mm (2")	1185-3E050		1265-3E050	10
22G x 80 mm (3 1/5")	1185-3E080		1265-3E080	10
21G x 100 mm (4")	1185-3F110		1265-3F110	10
21G x 150 mm (6")	1185-3F150			10
21G x 150 mm (6")			1265-3F150	
20G x 80 mm (3 1/5")	1185-3G080			

• Produkte für die Pädiatrie

Beschreibung	Artikel-Nr.	VE
• 18G x 50 mm (2")	1085-4K050	25
18G x 90 mm (3 1/2")	1085-4K090	25
18G x 120 mm (4 3/4")	1085-4K120	10
17G x 90 mm (3 1/2")	1085-4M090	25

• Produkte für die Pädiatrie

SonoEye

Echogene Kanüle für ultraschallgestützte retrobulbäre Blockaden

- 1 Echogene Kanülenspitze
- 2 Cornerstone Reflektoren
- 3 Atkinson Schliff



Produktvorteile auf einen Blick:

- Zuverlässige und optimierte Echogenität der Kanüle bei steileren Einstichwinkeln
- Optimierte Ultraschallsichtbarkeit des Kanülenschafts

Beschreibung	Artikel-Nr.	VE
24G x 30 mm (1 1/5")	1187-7000	10

UniPlex®

Stimulierende Single Shot Kanüle zur Nervenblockade

- 1 Echogene Kanülenspitze
- 2 NanoLine® Beschichtung
- 3 Stimulationskabel
- 4 Schliffgeometrien (Facette, Facette S, SPROTTE*)

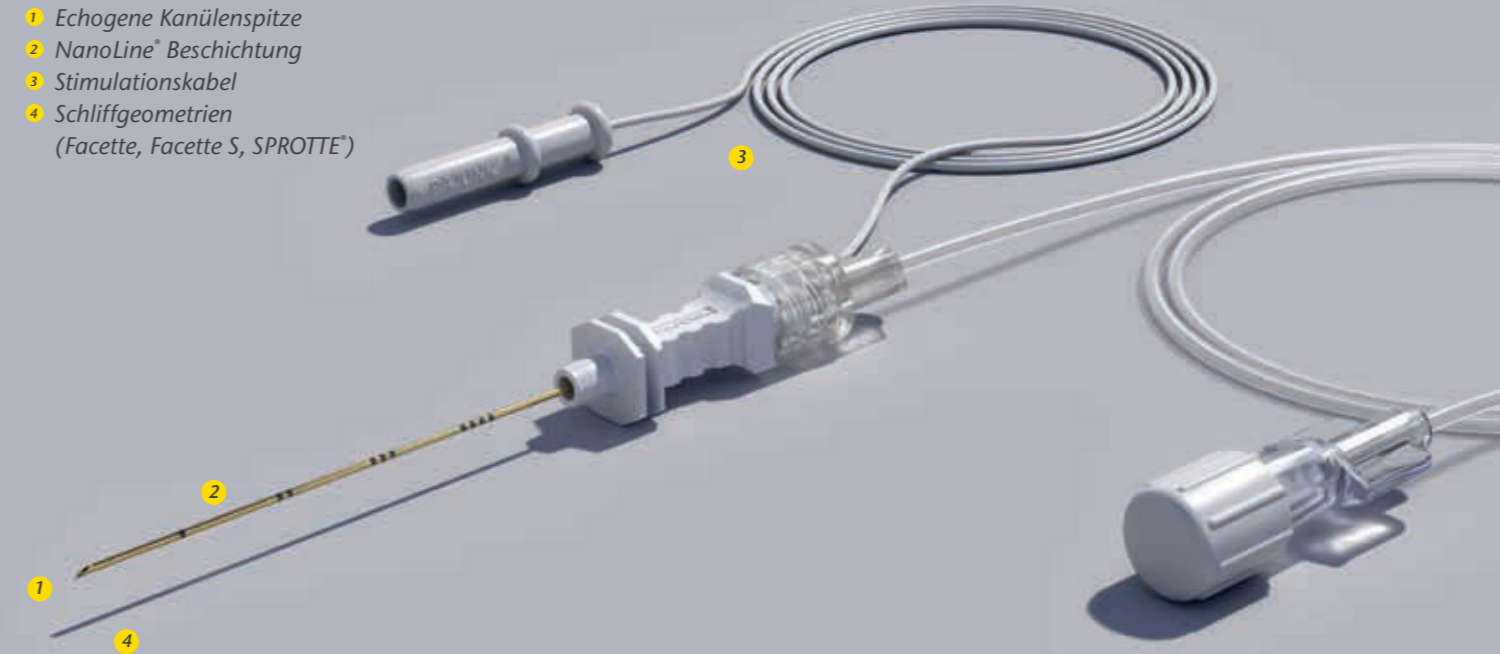

Produktvorteile auf einen Blick:

- Gute Gleiteigenschaften
- Stimulierbar

UniPlex mit Facettenschliff	Artikel-Nr.	NRFit® Artikel-Nr.*	VE
• 25G x 35 mm (1 1/3")	001156-80	001246-80	10
• 25G x 50 mm (2")	001156-81	001246-81	10
• 25G x 80 mm (3 1/5")	001156-86		10
• 24G x 25 mm (1")	001156-75		10
• 22G x 40 mm (1 5/8")	001156-70	001246-70	10
• 22G x 50 mm (2")	001156-74	001246-74	10
• 22G x 80 mm (3 1/5")	001156-71	001246-71	10
• 22G x 100 mm (4")	001156-84		10
• 22G x 120 mm (4 3/4")	001156-82	001246-82	10
• 21G x 100 mm (4")	001156-77	001246-77	10
• 20G x 120 mm (4 3/4")	001156-72	001246-72	10
• 20G x 150 mm (6")	001156-76	001246-76	10
• 20G x 180 mm (7 1/2")	001156-73		10

UniPlex mit Facette S Schliff	Artikel-Nr.	NRFit Artikel-Nr.*	VE
• 25G x 35 mm (1 1/3")	001157-80		10
• 22G x 50 mm (2")	001157-74	001247-74	10
• 21G x 100 mm (4")		001247-77	10

UniPlex mit Sprotte Spitze	Artikel-Nr.	NRFit Artikel-Nr.*	VE
• 24G x 40 mm (1 5/8")	001156-30G		10
• 22G x 50 mm (2")	001156-31G	001246-31G	10
• 22G x 70 mm (2 3/4")	001156-31H		10
• 22G x 90 mm (3 1/2")	001156-31J	001246-31J	10
• 22G x 150 mm (6")		001246-28L	10

* Produkte für die Pädiatrie

* mit UniPlex II – 2. Kanülengeneration

E-Cath®

Echogenes Catheter-Over-Needle System

- 1 Catheter-Over-Needle Technik
- 2 Cornerstone Reflektoren
- 3 Facette S Schliff
- 4 NanoLine® Beschichtung
- 5 Self Priming System
- 6 Offene, weiche Spitze
- 7 Stimulationskabel

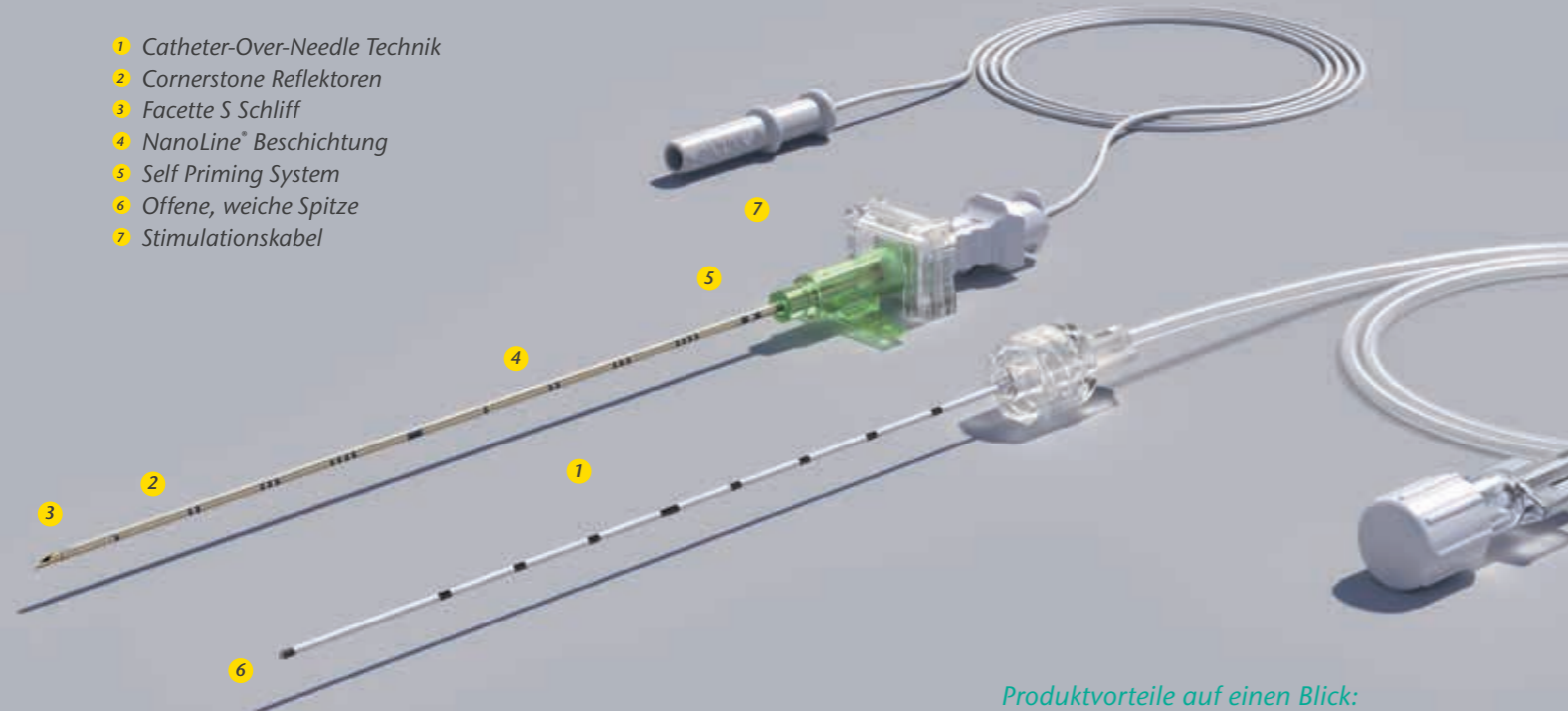

Produktvorteile auf einen Blick:

- Echogenes System
- Offene, weiche Katheterspitze
- Stimulierbar

E-Cath® Plus, E-Cath® Plus Soft

Echogene Catheter-Over-Needle Systeme mit verlängerter E-Katheter Spitze

- 1 Catheter-Over-Needle Technik
- 2 Cornerstone Reflektoren
- 3 Facette S Schliff
- 4 NanoLine Beschichtung
- 5 Self Priming System
- 6 Weiche Spitze mit 3 seitlichen Öffnungen
- 7 Stimulationskabel
- 8 Verlängerte Spitze um 15 mm (E-Cath Plus) und 30 mm (E-Cath Plus Soft)
- 9 Edelstahlspirale (nur bei E-Cath Plus Soft)

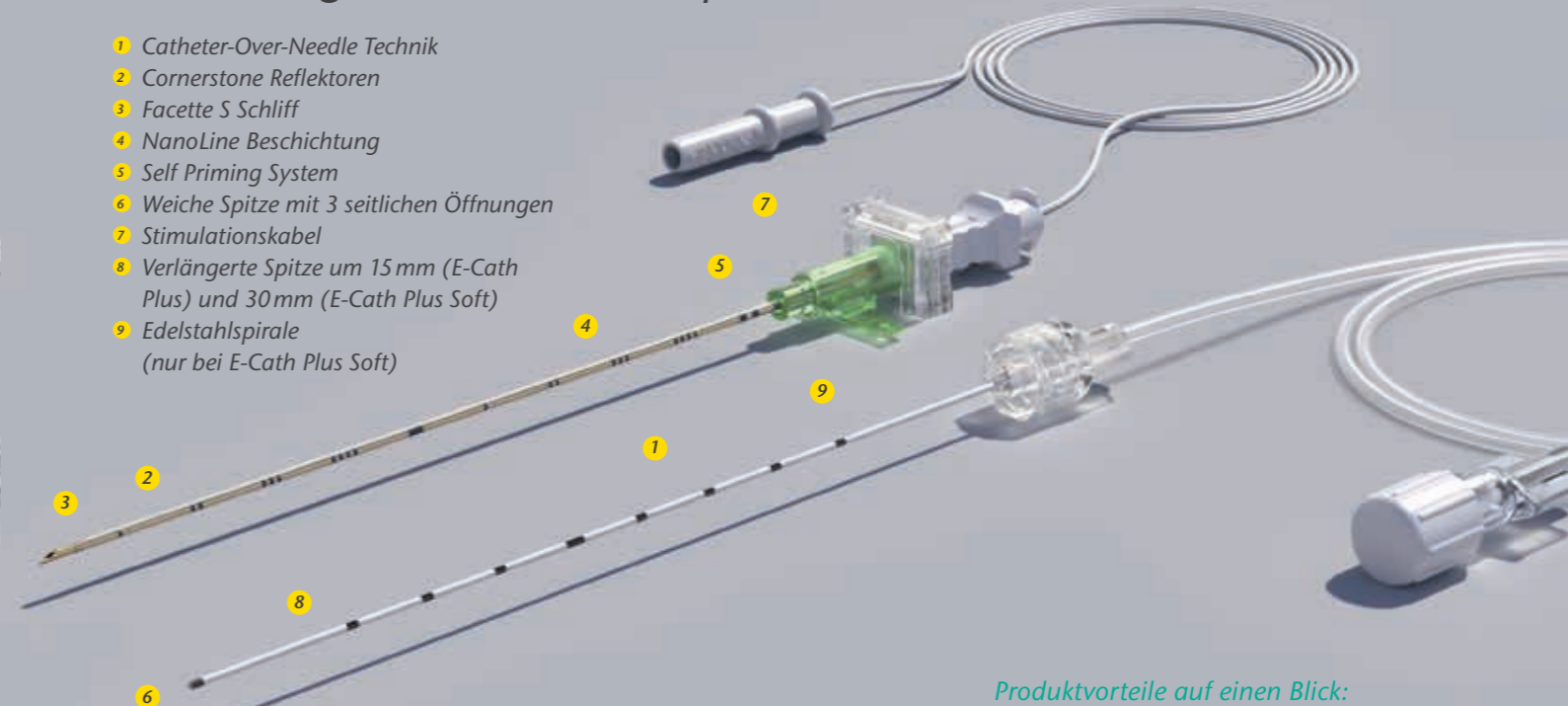

Produktvorteile auf einen Blick:

- Echogene Systeme
- Weiche Katheterspitze mit 360° rundum angebrachten lateralen Öffnungen
- Stimulierbar

Verweilkatheter (Arbeitslänge)	SonoPlex® Kanüle	E-Katheter	Artikel-Nr.	NRFit® Artikel-Nr.*	VE	FixoLong	Filter
18G x 51 mm (2")	21G x 68 mm (2 2/3")	20G	201185-40E	201165-40E	10	•	•
18G x 83 mm (3 1/4")	21G x 101 mm (4")	20G	241185-40E	241165-40E	10	•	•
18G x 100 mm (4")	21G x 118 mm (4 3/4")	20G	261185-40E		10	•	•
18G x 130 mm (5 2/5")	21G x 150 mm (6")	20G	251185-40E	251165-40E	10	•	•
18G x 150 mm (6")	21G x 168 mm (6 3/5")	20G	271185-40E		10	•	•

* mit SonoPlex II – 2. Kanülengeneration

Verweilkatheter (Arbeitslänge)	SonoPlex Kanüle	E-Katheter	Artikel-Nr.	NRFit Artikel-Nr.*	VE	FixoLong	Filter
18G x 51 mm (2")	21G x 68 mm (2 2/3")	20G	201185-41E	201165-41E	10	•	•
18G x 83 mm (3 1/4")	21G x 101 mm (4")	20G	241185-41E	241165-41E	10	•	•
18G x 100 mm (4")	21G x 118 mm (4 3/4")	20G	261185-41E		10	•	•
18G x 130 mm (5 2/5")	21G x 150 mm (6")	20G	251185-41E	251165-41E	10	•	•
18G x 150 mm (6")	21G x 168 mm (6 3/5")	20G	271185-41E		10	•	•

* mit SonoPlex II – 2. Kanülengeneration

Verweilkatheter (Arbeitslänge)	SonoPlex Kanüle	E-Katheter Soft	Artikel-Nr.	NRFit Artikel-Nr.*	VE	FixoLong	Filter
18G x 51 mm (2")	21G x 68 mm (2 2/3")	20G	201185-45E		10	•	•
18G x 83 mm (2 1/4")	21G x 101 mm (4")	20G	241185-45E		10	•	•

SonoLong Echo

Echogenes Catheter-Through-Needle System

- 1 Katheter mit distaler Öffnung
- 2 Tiefengraduierung
- 3 Echogene Kanülenspitze
- 4 Cornerstone Reflektoren
- 5 NanoLine® Beschichtung
- 6 Stimulationskabel
- 7 Schliffgeometrien (Facette, Tuohy, SPROTTE®)

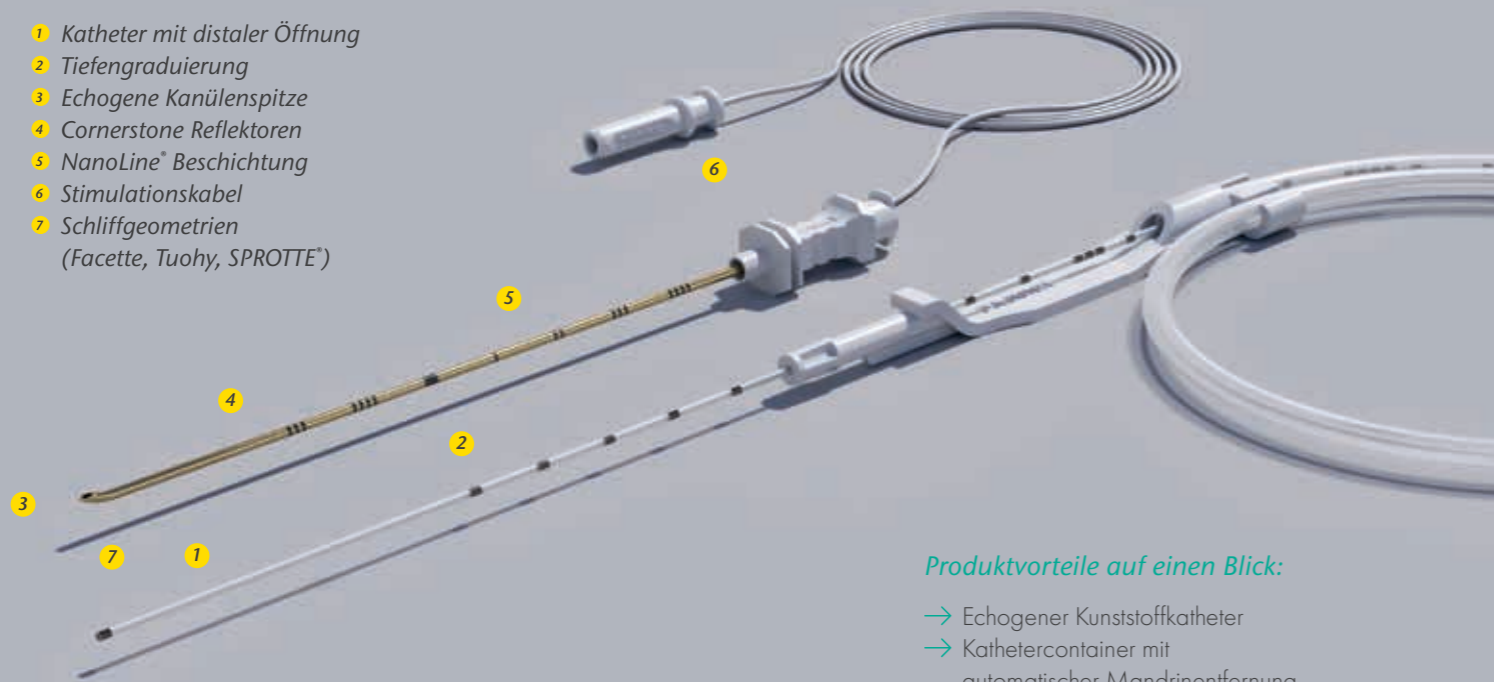

Produktvorteile auf einen Blick:

- Echogener Kunststoffkatheter
- Kathetercontainer mit automatischer Mandrinenfernung
- Stimulierbar

SonoLong Sono

Echogenes Catheter-Through-Needle-System mit Edelstahlspirale

- 1 Katheter mit distaler Öffnung
- 2 Edelstahlspirale
- 3 Tiefengraduierung
- 4 Echogene Kanülenspitze
- 5 Cornerstone Reflektoren
- 6 NanoLine Beschichtung
- 7 Stimulationskabel
- 8 Schliffgeometrien (Facette, Tuohy, Sprotte)

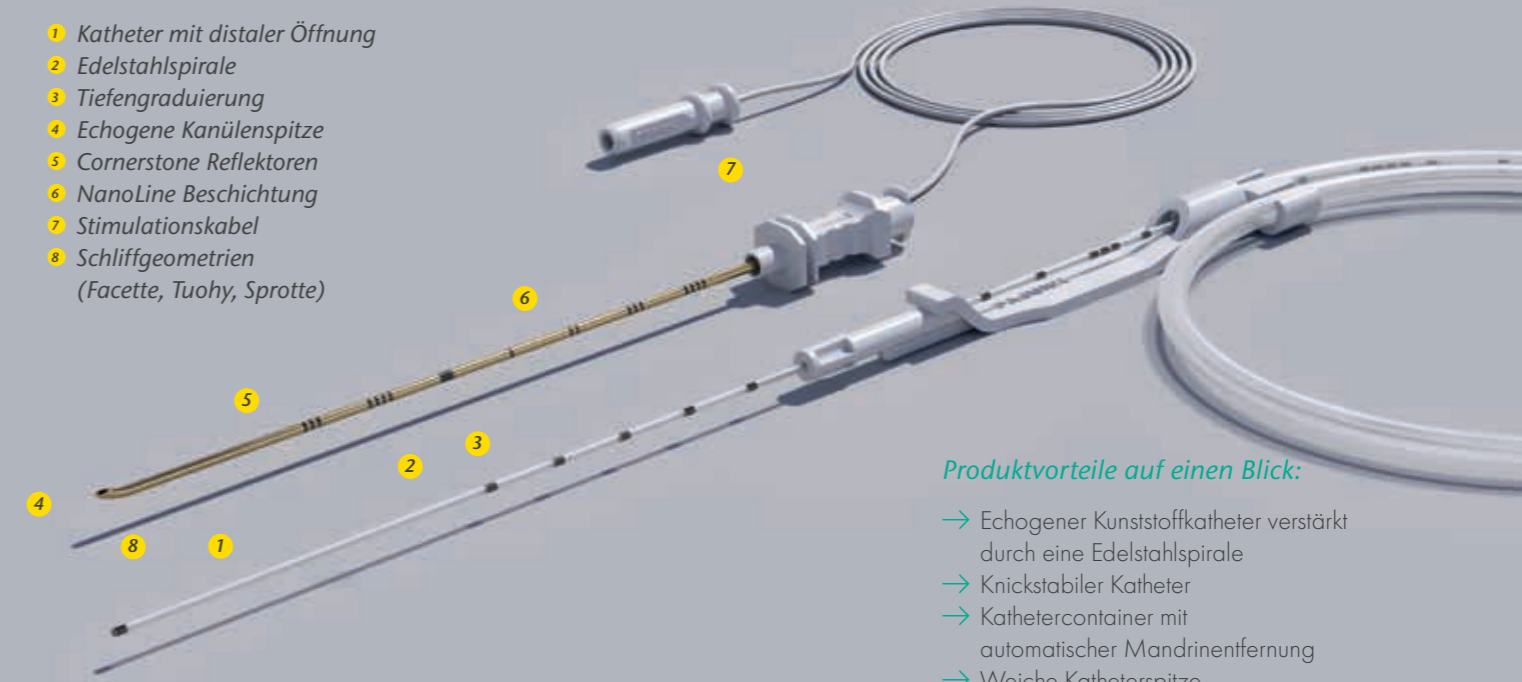

Produktvorteile auf einen Blick:

- Echogener Kunststoffkatheter verstärkt durch eine Edelstahlspirale
- Knickstabiler Katheter
- Kathetercontainer mit automatischer Mandrinenfernung
- Weiche Katheterspitze
- Stimulierbar

SonoLong Echo mit Facettenschliff	Katheter	Artikel-Nr.	NRFit® Artikel-Nr.	VE	FixoLong	Filter	Clamping Adapter
• 19G x 50 mm (2")	20G x 50 cm (20")	531185-31A	531165-31A	10	•	•	•
• 19G x 75 mm (3")	20G x 50 cm (20")	561185-31A	561165-31A	10	•	•	•
• 19G x 100 mm (4")	20G x 50 cm (20")	521185-31A	521165-31A	10	•	•	•
• 19G x 150 mm (6")	20G x 50 cm (20")	511185-31A	511165-31A	10	•	•	•

SonoLong Echo mit Tuohy Spitze	Katheter	Artikel-Nr.	NRFit Artikel-Nr.	VE	FixoLong	Filter	Clamping Adapter
• 19G x 50 mm (2")	20G x 50 cm (20")		531165-31AM *	10	•	•	•
• 19G x 100 mm (4")	20G x 50 cm (20")		521165-31AM *	10	•	•	•
• 18G x 50 mm (2")	20G x 50 cm (20")	531185-31C	531165-31C	10	•	•	•
• 18G x 75 mm (3")	20G x 50 cm (20")	561185-31C	561165-31C	10	•	•	•
• 18G x 100 mm (4")	20G x 50 cm (20")	521185-31C	521165-31C	10	•	•	•
• 18G x 150 mm (6")	20G x 50 cm (20")	511185-31C	511165-31C	10	•	•	•

SonoLong Echo mit Sprotte Special Spitze	Katheter	Artikel-Nr.	NRFit Artikel-Nr.	VE	FixoLong	Filter	Clamping Adapter
• 19G x 60 mm (2 1/4")	20G x 50 cm (20")	531185-31B	531165-31B	10	•	•	•
• 19G x 60 mm (2 1/4")	20G x 50 cm (20")		531165-31BM *				
• 19G x 120 mm (4 3/4")	20G x 50 cm (20")	521185-31B	521165-31B	10	•	•	•

• Produkte für die Pädiatrie * mit 3 lateralen Öffnungen

SonoLong Sono mit Facettenschliff	Katheter	Artikel-Nr.	NRFit Artikel-Nr.	VE	FixoLong	Filter	Clamping Adapter
• 19G x 50 mm (2")	20G x 50 cm (20")	531187-31A	531197-31A	10	•	•	•
• 19G x 75 mm (3")	20G x 50 cm (20")	561187-31A	561197-31A	10	•	•	•
• 19G x 100 mm (4")	20G x 50 cm (20")	521187-31A	521197-31A	10	•	•	•
• 19G x 150 mm (6")	20G x 50 cm (20")	511187-31A	511197-31A	10	•	•	•

SonoLong Sono mit Tuohy Spitze	Katheter	Artikel-Nr.	NRFit Artikel-Nr.	VE	FixoLong	Filter	Clamping Adapter
• 18G x 50 mm (2")	20G x 50 cm (20")	531187-31C	531197-31C	10	•	•	•
• 18G x 75 mm (3")	20G x 50 cm (20")	561187-31C	561197-31C	10	•	•	•
• 18G x 100 mm (4")	20G x 50 cm (20")	521187-31C	521197-31C	10	•	•	•
• 18G x 150 mm (6")	20G x 50 cm (20")	511187-31C	511197-31C	10	•	•	•

SonoLong Sono mit Sprotte Special Spitze	Katheter	Artikel-Nr.	NRFit Artikel-Nr.	VE	FixoLong	Filter	Clamping Adapter
• 19G x 60 mm (2 1/4")	20G x 50 cm (20")	531187-31B		10	•	•	•
• 19G x 120 mm (4 3/4")	20G x 50 cm (20")	521187-31B		10	•	•	•

• Produkte für die Pädiatrie

SonoLong Curl Echo

Echogenes spezielles Catheter-Through-Needle System

- 1 Aufgerollter Katheter mit geschlossener Spitze und 6 seitlichen Öffnungen
- 2 Edelstahlspirale
- 3 Tiefengraduierung
- 4 Echogene Kanülenspitze
- 5 Cornerstone Reflektoren
- 6 NanoLine® Beschichtung
- 7 Stimulationskabel
- 8 Schliffgeometrien (Tuohy)

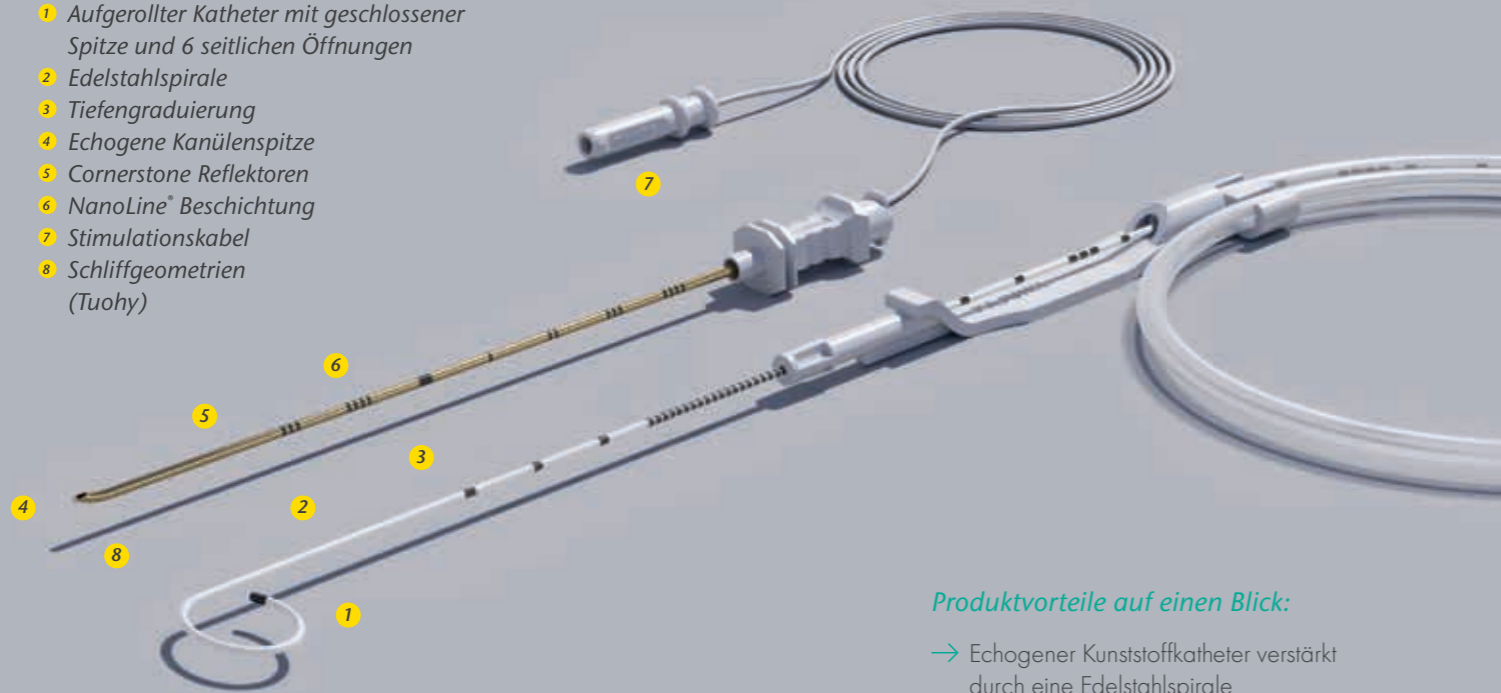

Produktvorteile auf einen Blick:

- Echogener Kunststoffkatheter verstärkt durch eine Edelstahlspirale
- Aufgerollter Katheter mit geschlossener Spitze und 6 seitlichen Öffnungen
- Kathetercontainer
- Stimulierbar

StimuLong Sono & Sono II

Stimulierender Katheter als Catheter-Through-Needle System

- 1 Stimulatinuskatheter
- 2 Edelstahlspirale
- 3 Tiefengraduierung
- 4 Echogene Kanülenspitze
- 5 Cornerstone Reflektoren (nur StimuLong Sono II)
- 6 NanoLine Beschichtung (Facette, Tuohy)
- 7 Stimulationskabel
- 8 Schliffgeometrien (SPROTTE® für StimuLong Sono)

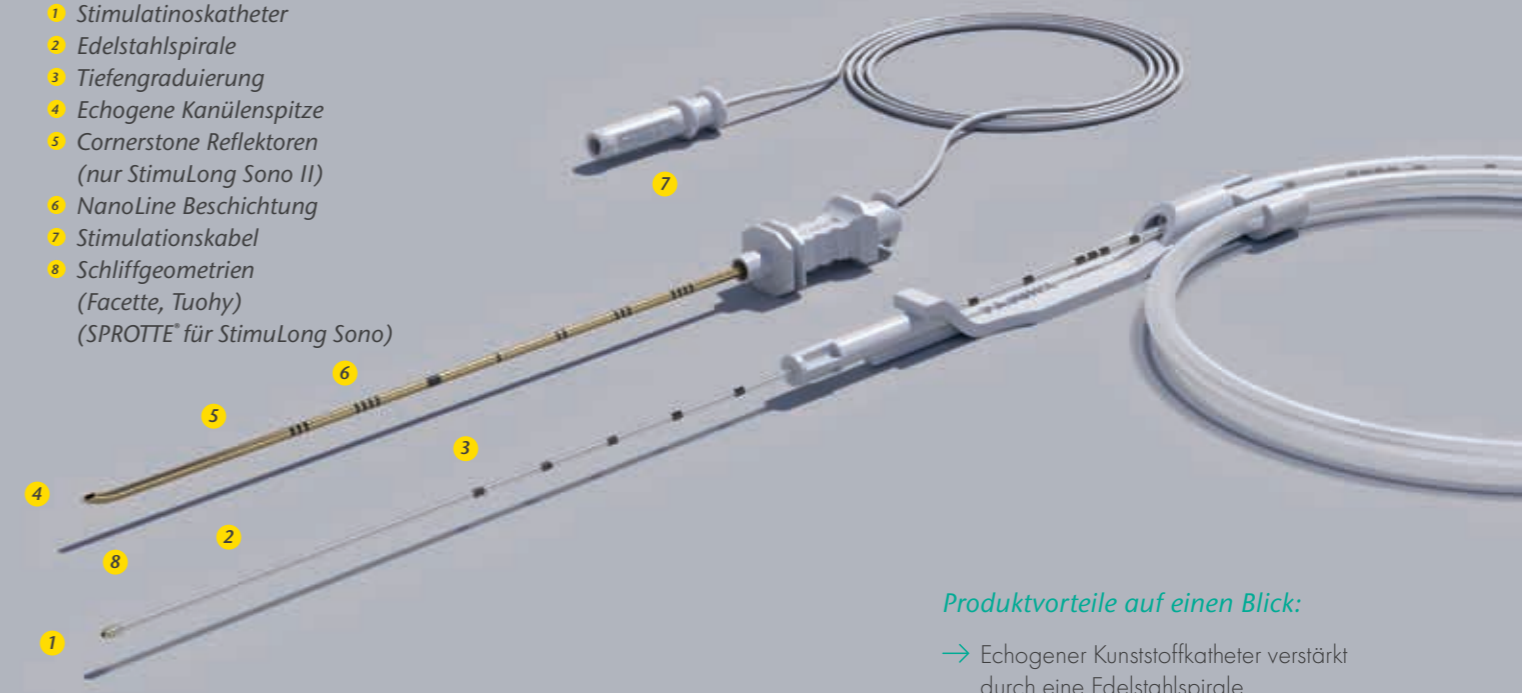

Produktvorteile auf einen Blick:

- Echogener Kunststoffkatheter verstärkt durch eine Edelstahlspirale
- Abgerundete, stimulierbare Katheterspitze
- Kathetercontainer mit automatischer Mandrinentfernung
- Stimulierbar

SonoLong Curl Echo mit Tuohy Spitze	Katheter	Artikel-Nr.	NRFit® Artikel-Nr.	VE	FixoLong	Filter	Clamping Adapter
• 18G x 50 mm (2")	20G x 50 cm (20")	531188-31C	531168-31C	10	•	•	•
• 18G x 50 mm (2")	20G x 90 cm (35")	531188-34C		10	•	•	•
• 18G x 100 mm (4")	20G x 50 cm (20")	521188-31C		10	•	•	•
• 18G x 100 mm (4")	20G x 90 cm (35")	521188-34C	521168-34C	10	•	•	•

• Produkte für die Pädiatrie

mit Facettenschliff	Katheter	StimuLong Sono Artikel-Nr.	StimuLong Sono II Artikel-Nr.	VE	FixoLong	Filter	StimuLong Clamping Adapter	Anschlusskabel
• 19G x 50 mm (2")	20G x 50 cm (20")	531157-32A	531187-32A	10	•	•	•	•
• 19G x 100 mm (4")	20G x 50 cm (20")	521157-32A	521187-32A	10	•	•	•	•
• 19G x 150 mm (6")	20G x 50 cm (20")	511157-32A		10	•	•	•	•

mit Tuohy Spitze	Katheter	StimuLong Sono Artikel-Nr.	StimuLong Sono II Artikel-Nr.	VE	FixoLong	Filter	StimuLong Clamping Adapter	Anschlusskabel
• 18G x 50 mm (2")	20G x 50 cm (20")	531157-32C	531187-32C	10	•	•	•	•
• 18G x 100 mm (4")	20G x 50 cm (20")	521157-32C	521187-32C	10	•	•	•	•
• 18G x 150 mm (6")	20G x 50 cm (20")		511187-32C	10	•	•	•	•

mit Sprotte Special Spitze	Katheter	StimuLong Sono Artikel-Nr.	StimuLong Sono II Artikel-Nr.	VE	FixoLong	Filter	StimuLong Clamping Adapter	Anschlusskabel
• 19G x 60 mm (2 1/4")	20G x 50 cm (20")	531157-32B		10	•	•	•	•
• 19G x 120 mm (4 3/4")	20G x 50 cm (20")	521157-32B		10	•	•	•	•

• Produkte für die Pädiatrie

StimuLong NanoLine®

Nicht echogenes
Catheter-Through-Needle System

- 1 Stimulatinuskatheter
- 2 Tiefengraduierung
- 3 NanoLine Beschichtung
- 4 Stimulationskabel
- 5 Schliffgeometrien (Facette, Tuohy, SPROTTE)

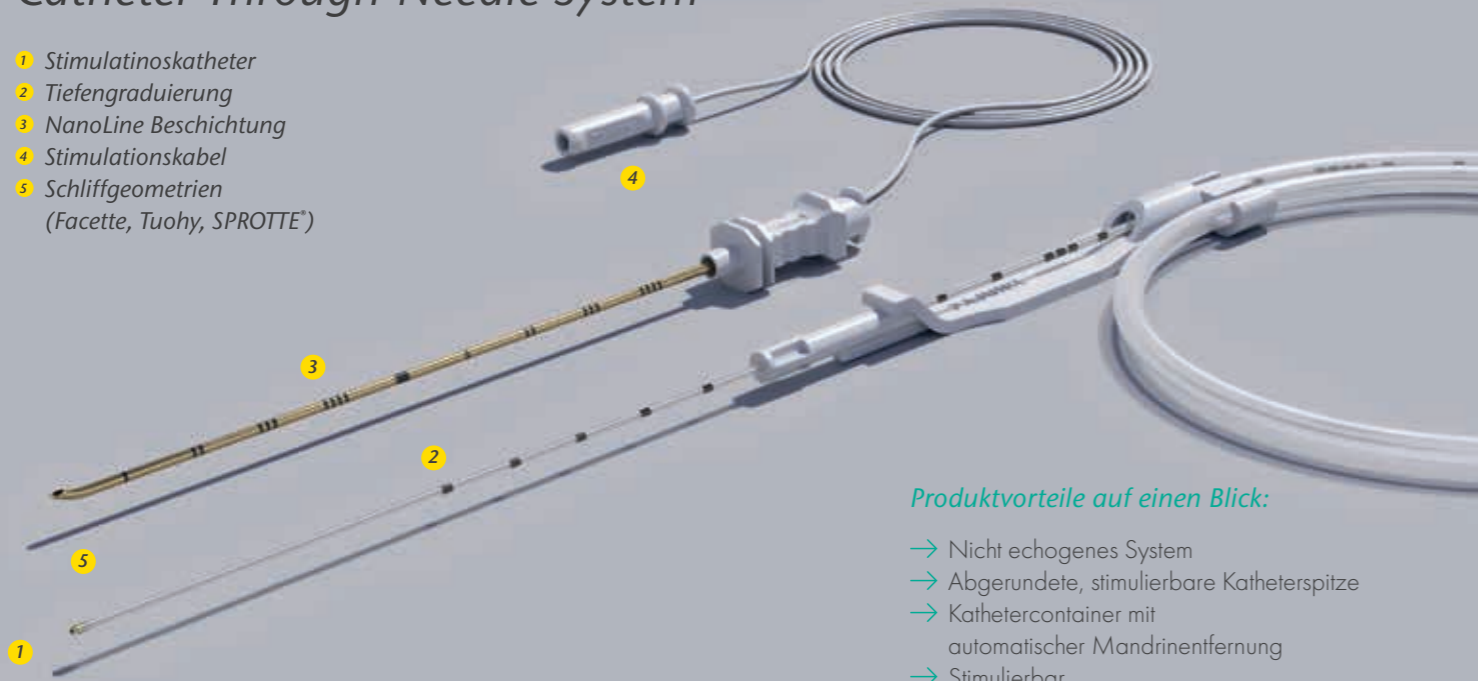

Produktvorteile auf einen Blick:

- Nicht echogenes System
- Abgerundete, stimulierbare Katheterspitze
- Kathetercontainer mit automatischer Mandrinentfernung
- Stimulierbar

PlexoLong NanoLine

Nicht echogenes
Catheter-Through-Needle System

- 1 Katheter mit distaler Öffnung
- 2 Tiefengraduierung
- 3 NanoLine Beschichtung
- 4 Stimulationskabel
- 5 Schliffgeometrien (Facette, Tuohy, Sprotte)

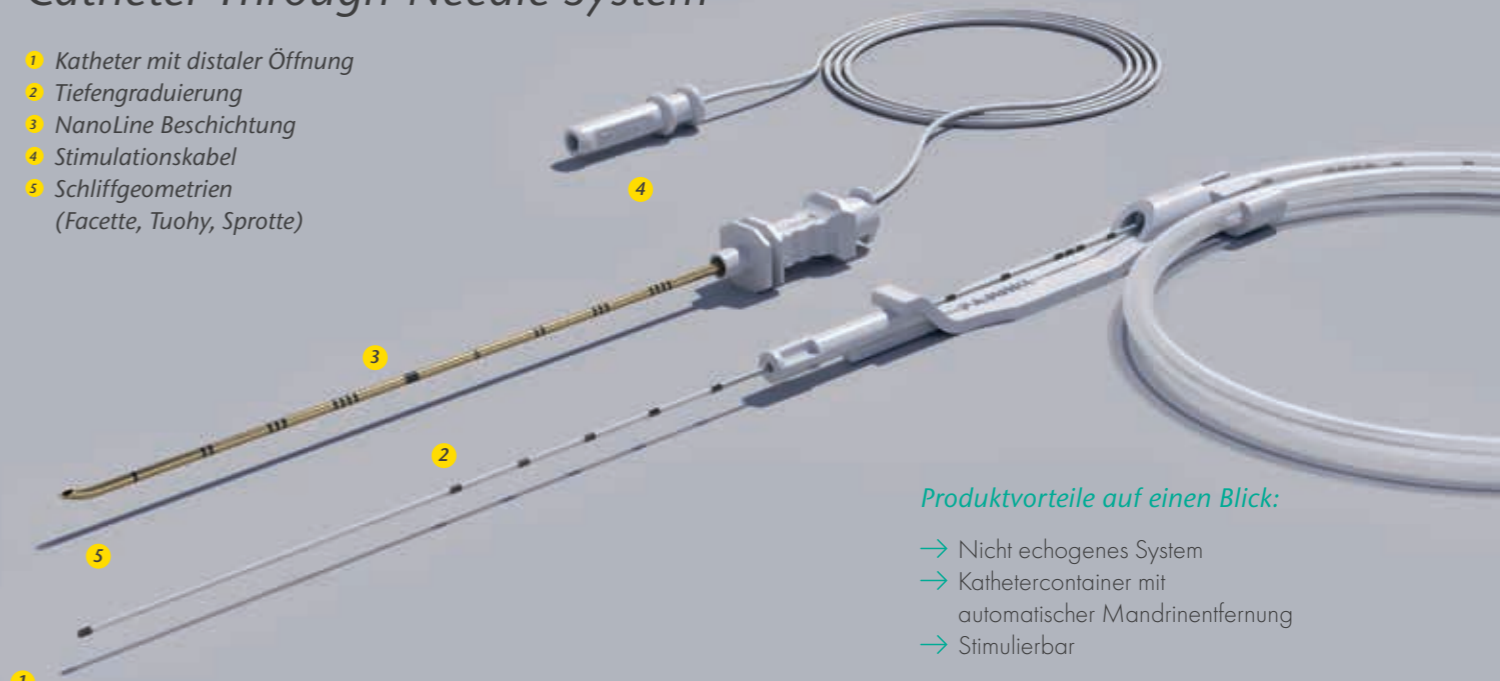

Produktvorteile auf einen Blick:

- Nicht echogenes System
- Kathetercontainer mit automatischer Mandrinentfernung
- Stimulierbar

StimuLong NanoLine mit Facettenschliff	Katheter	Artikel-Nr.	VE	FixoLong	Filter	StimuLong Clamping Adapter	Anschlusskabel
• 19G x 50 mm (2")	20G x 50 cm (20")	531156-32A	10	•	•	•	•
19G x 100 mm (4")	20G x 50 cm (20")	521156-32A	10	•	•	•	•
19G x 150 mm (6")	20G x 50 cm (20")	511156-32A	10	•	•	•	•

StimuLong NanoLine mit Tuohy Spitze	Katheter	Artikel-Nr.	VE	FixoLong	Filter	StimuLong Clamping Adapter	Anschlusskabel
• 18G x 50 mm (2")	20G x 50 cm (20")	531156-32C	10	•	•	•	•
18G x 100 mm (4")	20G x 50 cm (20")	521156-32C	10	•	•	•	•
18G x 110 mm (4 1/3")	20G x 50 cm (20")	551156-32C	10	•	•	•	•

StimuLong NanoLine mit Sprotte Special Spitze	Katheter	Artikel-Nr.	VE	FixoLong	Filter	StimuLong Clamping Adapter	Anschlusskabel
19G x 60 mm (2 1/4")	20G x 50 cm (20")	531156-32B	10	•	•	•	•
19G x 120 mm (4 3/4")	20G x 50 cm (20")	521156-32B	10	•	•	•	•

• Produkte für die Pädiatrie

PlexoLong NanoLine mit Facettenschliff	Katheter	Artikel-Nr.	NRFit® Artikel-Nr.	VE	FixoLong	Filter	Clamping Adapter
• 19G x 30 mm (1 1/5")	20G x 50 cm (20")	541156-31A		10	•	•	•
• 19G x 50 mm (2")	20G x 50 cm (20")	531156-31A	531166-31A	10	•	•	•
19G x 100 mm (4")	20G x 50 cm (20")	521156-31A	521166-31A	10	•	•	•
19G x 150 mm (6")	20G x 50 cm (20")	511156-31A	511166-31A	10	•	•	•

PlexoLong NanoLine mit Tuohy Spitze	Katheter	Artikel-Nr.	NRFit® Artikel-Nr.	VE	FixoLong	Filter	Clamping Adapter
• 18G x 50 mm (2")	25G x 50 cm (20")	541156-31C		10	•	•	•
• 18G x 50 mm (2")	20G x 50 cm (20")	531156-31C	531166-31C	10	•	•	•
18G x 100 mm (4")	20G x 50 cm (20")	521156-31C	521166-31C	10	•	•	•
18G x 100 mm (4")	20G x 90 cm (35")	521156-34C		10	•	•	•
18G x 150 mm (6")	20G x 50 cm (20")	511156-31C	511166-31C	10	•	•	•

PlexoLong NanoLine mit Sprotte Special Spitze	Katheter	Artikel-Nr.	NRFit® Artikel-Nr.	VE	FixoLong	Filter	Clamping Adapter
• 21G x 30 mm (1 1/5")	25G x 50 cm (20")	541156-31B		10	•	•	•
• 21G x 40 mm (1 5/8")	23G x 50 cm (20")	551156-31B		10	•	•	•
19G x 60 mm (2 1/4")	20G x 50 cm (20")	531156-31B	531166-31B	10	•	•	•
19G x 120 mm (4 3/4")	20G x 50 cm (20")	521156-31B	521166-31B	10	•	•	•
19G x 150 mm (6")	20G x 50 cm (20")	511156-31B	511166-31B	10	•	•	•

• Produkte für die Pädiatrie

Wundinfiltration

Breite Palette mit Lösungen
für die Wundinfiltration



Back on Track in No Time

LEARN MORE AT
info@pajunk-medpro.com
pajunk.com

With Pajunk's Continuous Wound Infiltration System

InfiltratorLong

- Precise 360° microperforations for consistent homogeneous flow
- More effective pain relief while reducing opioid consumption
- Kirk protection hub and stainless steel helical coil for better catheter stability
- Including accessories like introducer needles and filters

FuserPump

- Sturdy 350ml hard shell pump
- Flexible flow rates: 3, 5, 8
- Spring Scale indicates amount of medication



FAJUNK

InFiltra

Single Shot Wundinfiltrationskanüle

- 1 Infiltrationsgebiet – 6 seitliche Öffnungen
- 2 Geschlossene Kanülenspitze

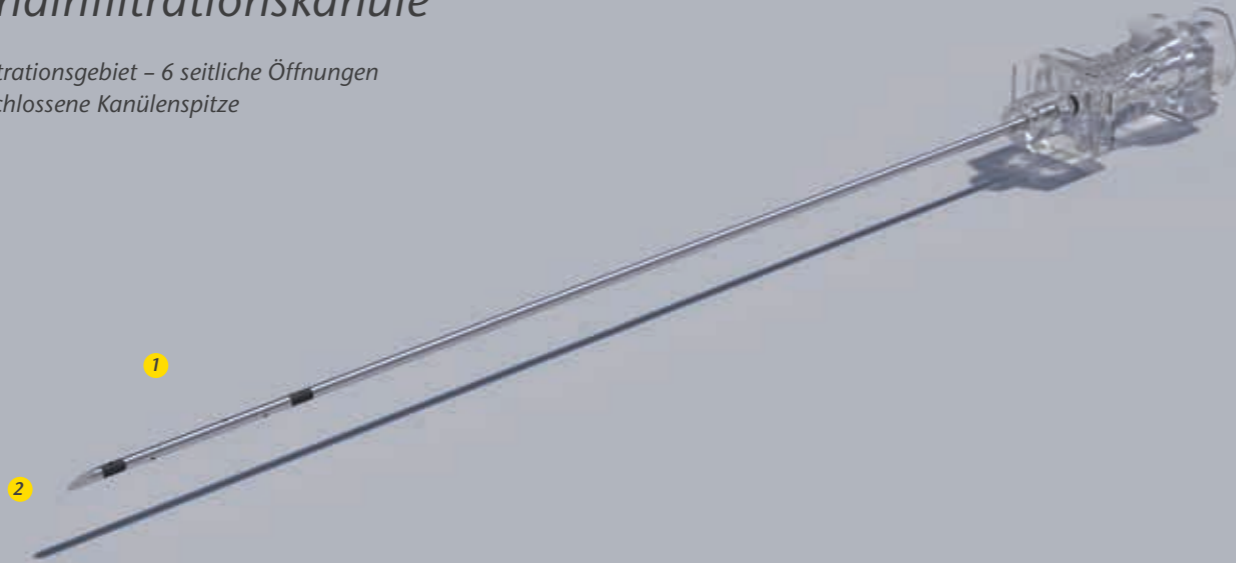

Produktvorteile auf einen Blick:

- 360° Anordnung der Perforationen für eine enge und gleichmäßige Verteilung²
- Wirksamere Schmerzlinderung²
- Die Injektion erreicht ihr Ziel auf direktem Wege²
- Knickstabil

Beschreibung	Artikel-Nr.	VE
20G x 100 mm Kanüle mit 6 seitlichen Öffnungen auf den ersten 20 mm	1158-3G100	25

InfiltraLong

Kontinuierliche Wundinfiltration

- 1 Präzise Mikroperforationen
- 2 Konstante homogene Verteilung
- 3 Markierung Perforationsbereich
- 4 Integrierte Edelstahlspirale
- 5 Katheteroptionen – Standard und Forte

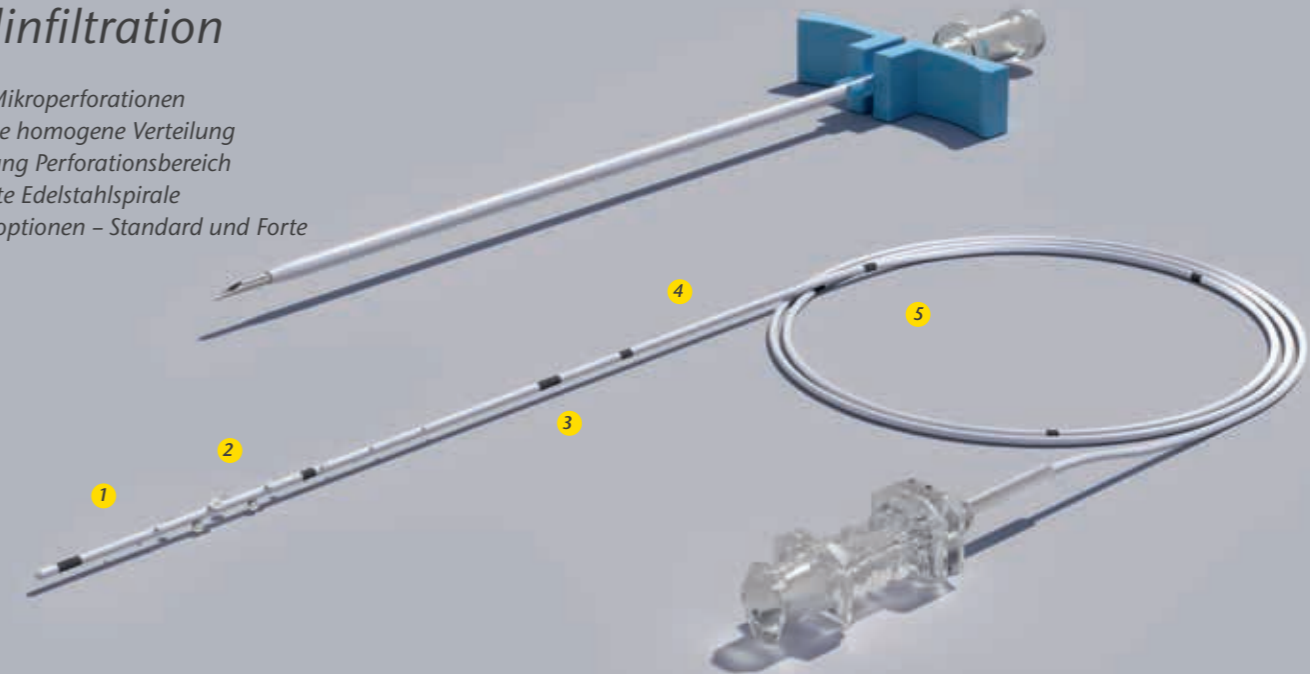

Produktvorteile auf einen Blick:

- 360° Anordnung der Perforationen für eine enge und gleichmäßige Verteilung²
- Wirksamere Schmerzlinderung²
- Die Injektion erreicht ihr Ziel auf direktem Wege²
- Knickstabil

InfiltraLong / InfiltraLong Forte
Inkl. Splitkanüle mit Punktionskanüle, Filter, FixoLong

Beschreibung	Artikel-Nr. Standard Katheter 19G	Artikel-Nr. Forte Katheter 18G	NRFit® Artikel-Nr. Forte Katheter 18G	VE
InfiltraLong 420 InfiltraLong Katheter 420 mm (16 1/2"), mit integrierter Edelstahlspirale und 10 Öffnungen auf den ersten 25 mm	001158-00D			10
InfiltraLong (Forte) 420 InfiltraLong Katheter 420 mm (16 1/2"), mit integrierter Edelstahlspirale und 15 Öffnungen auf den ersten 40 mm	001158-00Z	001158-01Z	001168-01Z	10
InfiltraLong (Forte) 500 InfiltraLong Katheter 500 mm (19 1/2"), mit integrierter Edelstahlspirale und 30 Öffnungen auf den ersten 75 mm	001158-10A	001158-11A	001168-11A	10
InfiltraLong (Forte) 600 InfiltraLong Katheter 600 mm (23 1/2"), mit integrierter Edelstahlspirale und 60 Öffnungen auf den ersten 150 mm	001158-20B		001168-21B	10
InfiltraLong (Forte) 600 InfiltraLong Katheter 600 mm (23 1/2"), mit integrierter Edelstahlspirale und 45 Öffnungen auf den ersten 100 mm	001158-20D		001168-21D	10
InfiltraLong (Forte) 700 InfiltraLong Katheter 700 mm (27 1/2"), mit integrierter Edelstahlspirale und 88 Öffnungen auf den ersten 220 mm	001158-30C		001168-31C	10

2. Campolo M., Molin D., Rawal N., Soldati A. Protocols to compare infusion distribution of wound catheters, Med. Eng. Phys. 2011 Apr; 34(3): 326–332

InfiltraLong TUN

Kontinuierliche Wundinfiltration mit vormontiertem Tunneler

- 1 Vormontierter, gebogener Tunneler
- 2 Präzise Mikroperforationen
- 3 Konstante homogene Verteilung
- 4 Markierung Perforationsbereich
- 5 Integrierte Edelstahlspirale
- 6 Katheteroptionen – Standard und Forte

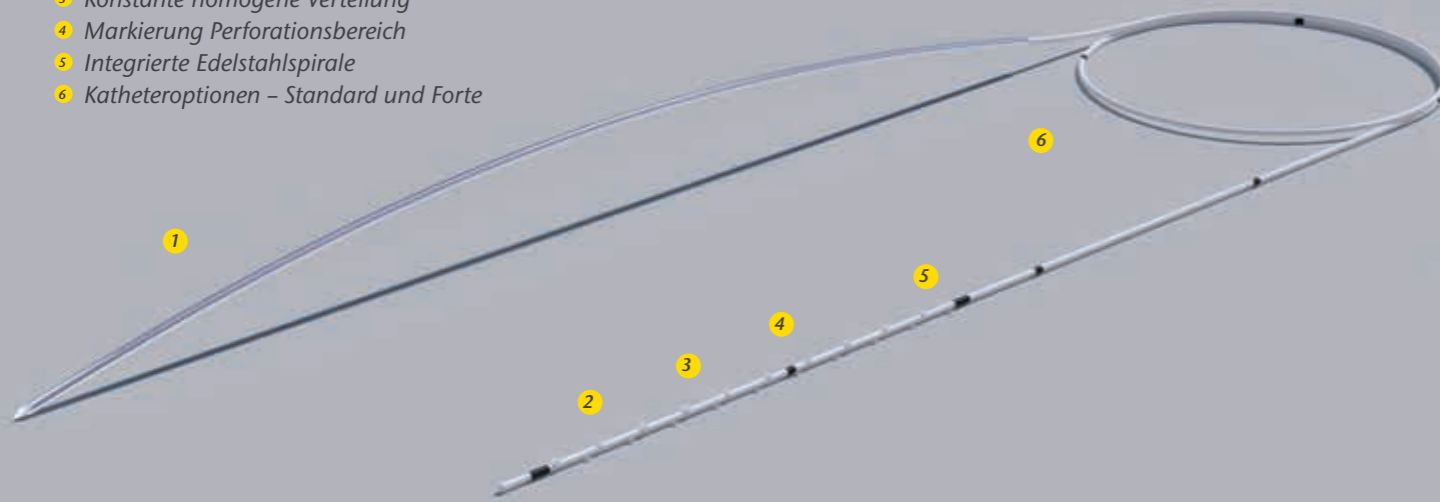

Produktvorteile auf einen Blick:

- 360° Anordnung der Perforationen für eine enge und gleichmäßige Verteilung²
- Wirksamere Schmerzlinderung²
- Die Injektion erreicht ihr Ziel auf direktem Wege²
- Knickstabil

InfiltraLong TUN Duo

Kontinuierliche Wundinfiltration mit Tunneler und 2 Kathetern

- 1 Vormontierter, gebogener Tunneler
- 2 Präzise Mikroperforationen
- 3 Konstante homogene Verteilung
- 4 Markierung Perforationsbereich
- 5 Integrierte Edelstahlspirale
- 6 Katheteroptionen – Standard und Forte

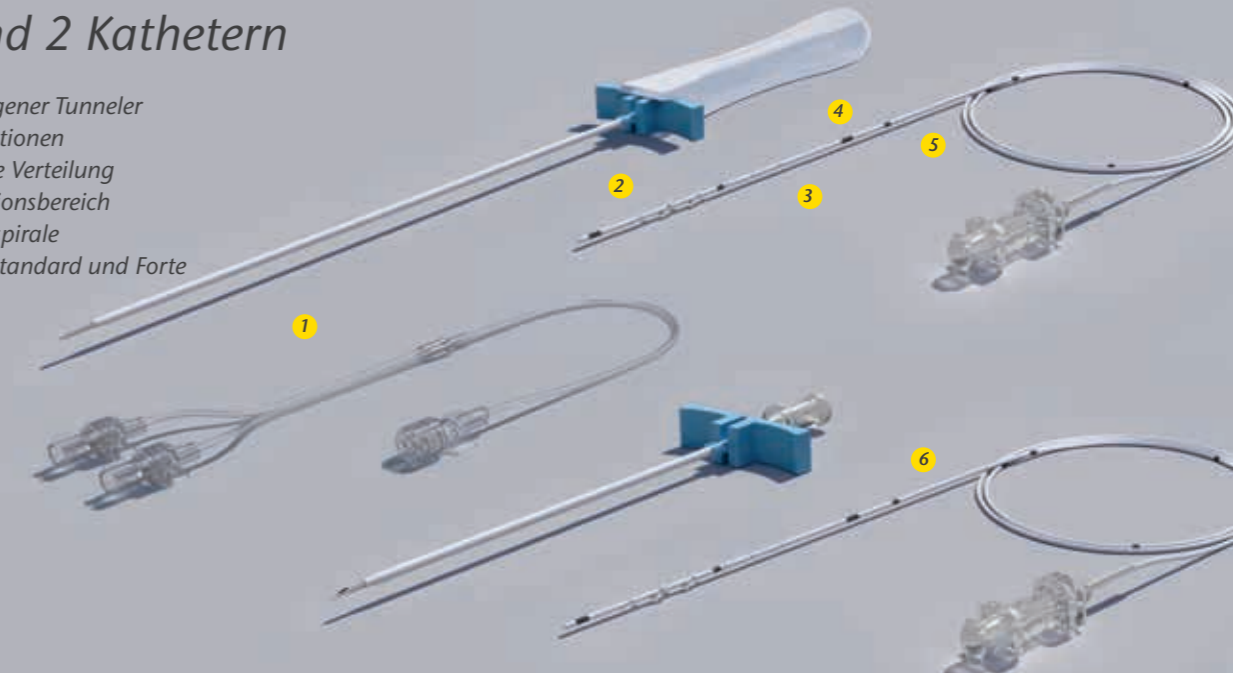

Produktvorteile auf einen Blick:

- 360° Anordnung der Perforationen für eine enge und gleichmäßige Verteilung²
- Wirksamere Schmerzlinderung²
- Die Injektion erreicht ihr Ziel auf direktem Wege²
- Knickstabil

InfiltraLong TUN / InfiltraLong TUN Forte

Inkl. vormontiertem, gebogenen Tunneler, Clamping Adapter, Filter, FixoLong

Beschreibung	Artikel-Nr. Standard Katheter 19G	NRFit® Artikel-Nr. Forte Katheter 18G	VE
InfiltraLong TUN (Forte) 420T InfiltraLong Katheter 420 mm (16 1/2"), mit integrierter Edelstahlspirale und 10 Öffnungen auf den ersten 25 mm	021159-00D	021169-01D	10
InfiltraLong TUN 420T InfiltraLong Katheter 420 mm (16 1/2"), mit integrierter Edelstahlspirale und 15 Öffnungen auf den ersten 40 mm	021159-00Z		10
InfiltraLong TUN 500T InfiltraLong Katheter 500 mm (19 1/2"), mit integrierter Edelstahlspirale und 30 Öffnungen auf den ersten 75 mm	021159-10A		10
InfiltraLong TUN (Forte) 600T InfiltraLong Katheter 600 mm (23 1/2"), mit integrierter Edelstahlspirale und 60 Öffnungen auf den ersten 150 mm	021159-20B	021169-21B	10
InfiltraLong TUN (Forte) 600T InfiltraLong Katheter 600 mm (23 1/2"), mit integrierter Edelstahlspirale und 45 Öffnungen auf den ersten 100 mm	021159-20D	021169-21D	10
InfiltraLong (Forte) 700T InfiltraLong Katheter 700 mm (27 1/2"), mit integrierter Edelstahlspirale und 88 Öffnungen auf den ersten 220 mm	021159-30C		10
InfiltraLong (Forte) 900T InfiltraLong Katheter 900 mm (35 1/2"), mit integrierter Edelstahlspirale und 88 Öffnungen auf den ersten 300 mm	021159-40C		10

InfiltraLong TUN Duo

Beschreibung	Artikel-Nr. Standard Katheter 19G	VE
InfiltraLong TUN Duo · 2x InfiltraLong Katheter 19G x 600 mm mit integrierter Edelstahlspirale und 60 Öffnungen auf den ersten 150 mm, mit 360° Rundummarkierungen · 1x Zuspritzschlauch mit Y-Konnektor · 1x Filter · 1x FixoLong · 1x Tunneler 235 · 1x Splitkanüle · 1x Spritze Luer-Lock 20 ml · 2x Transparente Klebestreifen	021154-20B	3

2. Campolo M., Molin D., Rawal N., Soldati A. Protocols to compare infusion distribution of wound catheters, Med. Eng. Phys. 2011 Apr; 34(3): 326–332

FuserPump (Einzeln)

Kontinuierliche Wundinfiltrationspumpe

- 1 Hartschalenschalepumpe, 350 ml
- 2 Variable Durchflussrate
- 3 Tragebeutel
- 4 Federwaage



Produktvorteile auf einen Blick:

- Mögliche virtuelle Kontrolle: bruchssichere, klare Hülle
- Variable Durchflussrate

FuserPump

Kontinuierliche Wundinfiltration mit FuserPump

- 1 Hartschalenschalepumpe, 350 ml
- 2 Variable Durchflussrate
- 3 Präzise Mikroperforationen
- 4 Konstante homogene Verteilung
- 5 Markierung Perforationsbereich
- 6 Integrierte Edelstahlspirale
- 7 Katheteroptionen – Standard und Forte

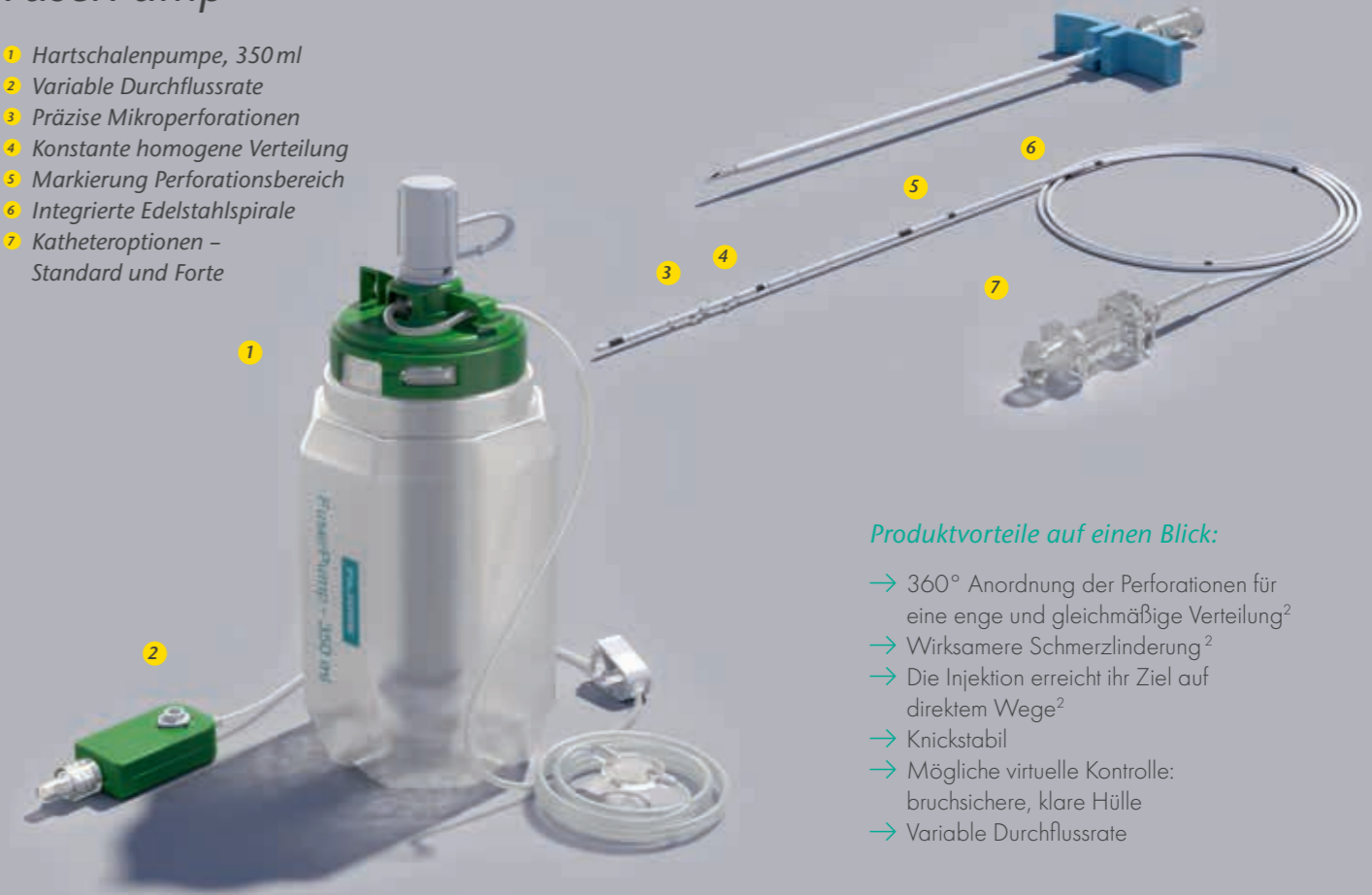

Produktvorteile auf einen Blick:

- 360° Anordnung der Perforationen für eine enge und gleichmäßige Verteilung²
- Wirksamere Schmerzlinderung²
- Die Injektion erreicht ihr Ziel auf direktem Wege²
- Knickstabil
- Mögliche virtuelle Kontrolle: bruchssichere, klare Hülle
- Variable Durchflussrate

FuserPump

Beschreibung	Artikel-Nr.	NRFit® Artikel-Nr.*	VE
FuserPump 350 ml mit Tragebeutel, Federwaage, 50 ml Spritze Lock	1157-00-00	1167-00-00	3
FuserPump Filler Befüllungssystem für FuserPump mit Rückschlagventil, Spike	001151-38L		10

*mit Spike NRFit

Forte FuserPump / FuserPump Forte

Inkl. Splitkanüle mit Punktionskanüle, Filter, FixoLong, FuserPump 350 ml, Spritze 50 ml, Federwaage

Beschreibung	Artikel-Nr. Standard Katheter 19G	Artikel-Nr. Forte Katheter 18G	NRFit Artikel-Nr. Forte Katheter 18G	VE
FuserPump (Forte) 420 InfiltraLong Katheter 420 mm (16 1/2"), mit integrierter Edelstahlspirale und 15 Öffnungen auf den ersten 40 mm	001157-00Z	001157-01Z	101167-01Z	3
FuserPump (Forte) 500 InfiltraLong Katheter 500 mm (19 2/3"), mit integrierter Edelstahlspirale und 30 Öffnungen auf den ersten 75 mm	001157-10A	001157-11A	101167-11A	3
FuserPump (Forte) 600 InfiltraLong Katheter 600 mm (23 1/2"), mit integrierter Edelstahlspirale und 60 Öffnungen auf den ersten 150 mm	001157-20B	001157-21B	101167-21B	3
FuserPump 600 InfiltraLong Katheter 600 mm (23 1/2"), mit integrierter Edelstahlspirale und 45 Öffnungen auf den ersten 100 mm	001157-20D			3
FuserPump (Forte) 700 InfiltraLong Katheter 700 mm (27 1/2"), mit integrierter Edelstahlspirale und 88 Öffnungen auf den ersten 220 mm	001157-30C		101167-31C	3
FuserPump 900 InfiltraLong Katheter 900 mm (35 1/2"), mit integrierter Edelstahlspirale und 88 Öffnungen auf den ersten 300 mm	001157-40C			3

² Campolo M., Molin D., Rawal N., Soldati A. Protocols to compare infusion distribution of wound catheters, Med. Eng. Phys. 2011 Apr; 34(3): 326–332

FuserPump TUN

Kontinuierliche Wundinfiltration mit FuserPump und Tunneler

- 1 Vormontierter, gebogener Tunneler
- 2 Hartschalnpumpe, 350 ml
- 3 Variable Durchflussrate
- 4 Präzise Mikroperforationen
- 5 Konstante homogene Verteilung
- 6 Markierung Perforationsbereich
- 7 Integrierte Edelstahlspirale
- 8 Katheteroptionen – Standard und Forte



Produktvorteile auf einen Blick:

- 360° Anordnung der Perforationen für eine enge und gleichmäßige Verteilung²
- Wirksamere Schmerzlinderung²
- Die Injektion erreicht ihr Ziel auf direktem Wege²
- Knickstabil
- Mögliche virtuelle Kontrolle: bruchssichere, klare Hülle
- Variable Durchflussrate

FuserPump TUN

Inkl. vormontiertem, gebogenen Tunneler, Clamping Adapter, Filter, FixoLong, FuserPump 350 ml, Spritze 50 ml, Federwaage

Beschreibung	Artikel-Nr.	VE
FuserPump TUN 420T InfiltraLong Katheter 420 mm (16 1/2"), mit integrierter Edelstahlspirale und 15 Öffnungen auf den ersten 40 mm	021157-00Z	3
FuserPump TUN 500T InfiltraLong Katheter 500 mm (19 2/3"), mit integrierter Edelstahlspirale und 30 Öffnungen auf den ersten 75 mm	021157-10A	3
FuserPump TUN 600T InfiltraLong Katheter 600 mm (23 1/2"), mit integrierter Edelstahlspirale und 60 Öffnungen auf den ersten 150 mm	021157-20B	3

Sets

Standard Sets

Für einen besseren Workflow im Klinikalltag

Basis Sets	Artikel-Nr. NRFit Artikel-Nr.	VE	Spinal Sets	Artikel-Nr. NRFit Artikel-Nr.	VE	Epidural Sets	Artikel-Nr. NRFit Artikel-Nr.	VE	Epidural Sets	Artikel-Nr. NRFit Artikel-Nr.	VE
Spritze, 3 ml, Luer Slip Spritze, 5 ml, Luer Slip Injektionskanüle 21G x 38 mm Injektionskanüle 25G x 25 mm Filterkanüle 18G x 50 mm stumpf Tupferpinzette, blau Rundtupfer, eigroß Mullkompreße 7,5 x 7,5 cm, 8-fach Zweikomponentenlochtuch 75 x 75 cm, Klebestreifen 6 x 75 cm, zentrales Loch Ø 10 cm, Klebeblatt, Folienfenster 35 x 35 cm, Perforation einseitig, horizontal PE-Packschale, zweiteilig, transparent Mehrzwecktuch 90 x 75 cm, weiß	001151-800A	30	NRFit* SPROTTE® Kanüle NRFit 25G x 90 mm, Introducer 0,80 x 30 mm NRFit Spritze, 3 ml, NRFit Slip Spritze, 5 ml, NRFit Slip Filterkanüle 18G x 50 mm, stumpf, NRFit Spritze, 5 ml, Luer Slip, Sicherheitsinjektionskanüle 21G x 38 mm Sicherheitsinjektionskanüle 25G x 25 mm Filterkanüle 18G x 40 mm stumpf Tupferpinzette, blau Rundtupfer, eigroß Zweikomponentenlochtuch 75 x 75 cm, Klebestreifen 6 x 75 cm, zentrales Loch Ø 10 cm, Klebeblatt, Folienfenster 35 x 35 cm, Perforation einseitig, horizontal Wundverband 5 x 7 cm, weiß Mehrzwecktuch 90 x 75 cm, weiß PE-Packschale, zweiteilig, transparent	001166-803AS	30	NRFit* Tuohy Kanüle NRFit 18G x 90 mm, Kunststoff- stilet und Halteplatte, EpiLong Katheter NRFit 20 G x 90 cm, 3 seitliche Öffnungen, Einführhilfe, Bakterienfilter NRFit, Verschlusskappe männl. Clamping Adapter, LOR Spritze 7 ml Slip Spritze, 5 ml, Luer Slip Spritze, 5 ml, NRFit Lock Spritze, 10 ml, NRFit Lock Injektionskanüle 21G x 38 mm Injektionskanüle 25G x 25 mm Filterkanüle 18G x 50 mm stumpf Filterkanüle 18G x 50 mm, stumpf, NRFit Tupferpinzette, blau Rundtupfer, pflaumengroß Mullkompreße 7,5 x 7,5 cm, 8-fach Mehrzwecktuch 90 x 75 cm, weiß PE-Packschale, dreiteilig, transparent Zweikomponentenlochtuch 75 x 90 cm, mit Klebestreifen 5 x 75 cm, dezentrales Loch Ø 10 cm, Klebeblatt, Folienfenster 35 x 35 cm	001166-807	15	Tuohy Kanüle 18G x 90 mm, Kunststoffstilet und Halteplatte, EpiLong Katheter 20 G x 90 cm, 3 seitliche Öffnungen, Einführhilfe, Bakterien- filter, Verschlusskappe, Clamping Adapter, LOR Spritze 10 ml Lock Spritze, 3 ml, Luer Slip Spritze, 5 ml, Luer Slip Spritze, 10 ml, NRFit Lock Injektionskanüle 21G x 38 mm Injektionskanüle 25G x 25 mm Filterkanüle 18G x 50 mm stumpf Tupferpinzette, blau Rundtupfer, pflaumengroß Mullkompreße 7,5 x 7,5 cm, 8-fach Zweikomponentenlochtuch 75 x 90 cm, mit Klebestreifen 5 x 75 cm, dezentrales Loch Ø 10 cm, Klebeblatt, Folienfenster 35 x 35 cm PE-Packschale, zweiteilig, transparent Mehrzwecktuch 90 x 75 cm, weiß	001151-807	30
Spritze, 3 ml, Luer Slip Spritze, 5 ml, Luer Slip Injektionskanüle 21G x 38 mm Injektionskanüle 25G x 25 mm Filterkanüle 18G x 50 mm stumpf Schaumstoffstielupfer 35 x 35 mm Mullkompreße 7,5 x 7,5 cm, 8-fach Zweikomponentenlochtuch 75 x 100 cm, Klebestreifen 6 x 75 cm, dezentrales Loch oval 12 x 16 cm, Klebeblatt, Folienfenster 35 x 35 cm, Perforation einseitig, horizontal PE-Packschale, einteilig, transparent Desinfektionsschale 250 ml, weiß Mehrzwecktuch 90 x 75 cm, weiß	001151-1061	25	Sprotte Kanüle 25G x 90 mm, Introducer 0,80 x 30 mm Spritze, 3 ml, Luer Slip Spritze, 5 ml, Luer Slip Injektionskanüle 21G x 38 mm Injektionskanüle 25G x 25 mm Filterkanüle 18G x 50 mm stumpf Tupferpinzette, blau Rundtupfer, eigroß Mullkompreße 7,5 x 7,5 cm, 8-fach Zweikomponentenlochtuch 75 x 75 cm, Klebestreifen 6 x 75 cm, zentrales Loch Ø 10 cm, Klebeblatt, Folienfenster 35 x 35 cm, Perforation einseitig, horizontal PE-Packschale, zweiteilig, transparent Mehrzwecktuch 90 x 75 cm, weiß	001151-803A	30	NRFit* Blood Patch Set Tuohy Kanüle NRFit 18G x 90 mm, Metallstilet und Halteplatte Zuspritzschlauch Luer 2-Wegehahn Luer männl., NRFit weibl. Spritze, 10 ml, NRFit Slip LOR Spritze, 7 ml, NRFit Slip Spritze, 5 ml, Luer Slip Injektionskanüle 21G x 38 mm Injektionskanüle 25G x 25 mm Filterkanüle 18G x 50 mm stumpf Filterkanüle 18G x 50 mm, stumpf, NRFit Tupferpinzette, blau Zweikomponentenlochtuch 75 x 75 cm, Klebestreifen 6 x 75 cm, zentrales Loch Ø 10 cm, Klebeblatt, Folienfenster 35 x 35 cm, Perforation einseitig, horizontal Rundtupfer, pflaumengroß Mullkompreße 7,5 x 7,5 cm, 8-fach Mehrzwecktuch 90 x 75 cm, weiß PE-Packschale, zweiteilig, transparent	001166-942	5			
Spritze, 3 ml, Luer Slip Spritze, 5 ml, Luer Slip Injektionskanüle 21G x 38 mm Injektionskanüle 25G x 25 mm Filterkanüle 18G x 50 mm stumpf Tupferpinzette, blau Rundtupfer, eigroß Mullkompreße 7,5 x 7,5 cm, 8-fach Zweikomponentenlochtuch 75 x 100 cm, Klebestreifen 6 x 75 cm, dezentrales Loch oval 12 x 16 cm, Klebeblatt, Folienfenster 35 x 35 cm, Perforation einseitig, horizontal PE-Packschale, einteilig, transparent Desinfektionsschale 250 ml, weiß Mehrzwecktuch 90 x 75 cm, weiß	001151-1062	24	Sprotte Kanüle 25G x 90 mm, Introducer 0,80 x 30 mm Spritze, 3 ml, Luer Slip Spritze, 5 ml, Luer Slip Injektionskanüle 21G x 38 mm Injektionskanüle 25G x 25 mm Filterkanüle 18G x 50 mm stumpf Tupferpinzette, blau Rundtupfer, eigroß Mullkompreße 7,5 x 7,5 cm, 8-fach Lochtuch 60 x 75 cm, Klebestreifen 5 x 60 cm, dezentrales Loch Ø 10 cm PE-Packschale, zweiteilig, transparent Mehrzwecktuch 90 x 75 cm, weiß	001151-803M	30						
			Sprotte Kanüle 25G x 90 mm, Introducer 0,80 x 30 mm Spritze, 3 ml, Luer Slip Spritze, 5 ml, Luer Slip Sicherheitsinjektionskanüle 21G x 38 mm Sicherheitsinjektionskanüle 25G x 25 mm Filterkanüle 18G x 50 mm stumpf Tupferpinzette, blau Rundtupfer, eigroß Mullkompreße 7,5 x 7,5 cm, 8-fach Lochtuch 60 x 75 cm, Klebestreifen 5 x 60 cm, dezentrales Loch Ø 10 cm PE-Packschale, zweiteilig, transparent Mehrzwecktuch 90 x 75 cm, weiß	001151-803S	30						

SPRECHEN SIE UNS AN

Konfigurieren Sie Ihr eigenes Set –
kontaktieren Sie dafür einfach Ihren
Gebietsleiter.



Scan now!

WENN ETWAS **PERFEKT PASST**,
KÖNNEN DIE ERGEBNISSE
LEBENSVERÄNDERND SEIN

NRFit[®] — Passt wie angegossen.

ERFOLGREICHE
NRFit[®]-UMSTELLUNG
VON 400+ EINRICHTUNGEN



Zubehör

 **JETZT AUF NRFIT UMSTELLEN**
info@pajunk-medipro.com · pajunk.de

PAJUNK[®]

*Not all products are registered and approved for sale in all countries or regions. Indications of use may also vary by country and region. Please contact your country representative for product availability and information. Product images are for reference only.

EpiLong VPC, LOR, NerveGuard, Tunneler, FuserPump Filler, Clamping Adapter, FixoCath, Filter & FixoLong, Zuspritzschlauch, NRFit® Zubehör

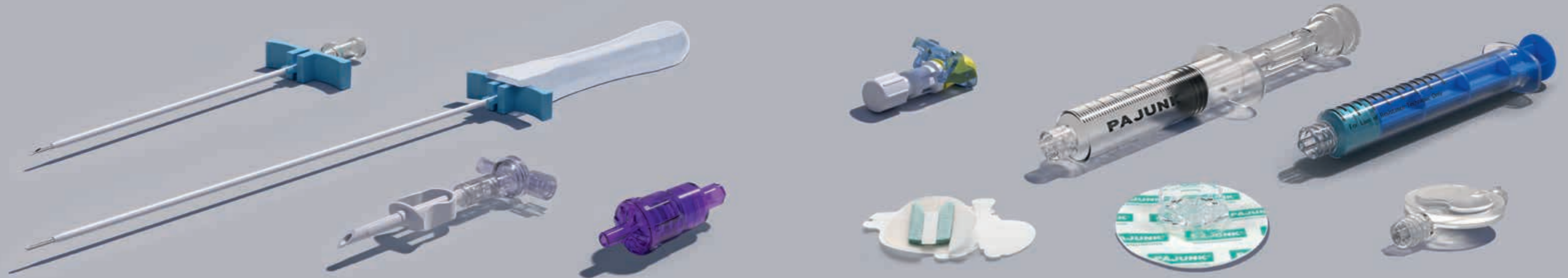

EpiLong VPC & LOR	Artikel-Nr.	NRFit Artikel-Nr.	VE	Zubehör	Artikel-Nr.	NRFit Artikel-Nr.	VE
EpiLong VPC 10 ml, Lock	0001151-49	0001163-49	10	Clamping Adapter grau für 18G		001163-39C	10
LOR Spritze, Lock	0001151-65		10	Clamping Adapter weiß für 19G/20G	001151-38C	001163-38C	10
LOR Spritze, Slip		0001166-65	10	Clamping Adapter gelb für 20G/21G/23G	001151-37V	001163-37V	10
NerveGuard	Artikel-Nr.	NRFit Artikel-Nr.	VE	FixoCath	001151-37Z		10
Für einzeitige Anwendungen in den Größen 20G/21G/22G	001151-38M	001163-38M	10	Filter	001151-37Q		10
Für einzeitige Anwendungen in den Größen 24G/25G	001151-38N	001163-38N	10	MiniFilter	001151-38K		10
Tunneler & FuserPump Filler	Artikel-Nr.	VE	FixoLong	001151-47		10	
Tunneler 105 mit Spaltverweilkanüle 95 mm (3 3/4"), Obturator 1 cm überstehend, für 18G Katheter	001151-54	1	FixoLong mit Filter	001151-48	001163-61	10	
Tunneler 235 mit Spaltverweilkanüle 230 mm (9"), Obturator 0,5 cm überstehend, für 18G Katheter	001151-55	1	FixoLong Mini	001151-43		10	
FuserPump Filler Filler Befüllungssystem für FuserPump mit Rückschlagventil, Spike	001151-38L	10	FixoLong Mini mit Filter	001151-44		10	
			Zuspritzschlauch 60 cm (23")	001151-37R	001163-37R	10	
			Zuspritzschlauch 35 cm (14") mit Y-Verbindung	001151-37W		10	

NRFit Zubehör	NRFit Artikel-Nr.	VE
Filterkanüle 18G x 50 mm (2")	15291050	10
Verschlusskappe männlich, gelb	15111001	10
Verschlusskappe weiblich, gelb	15041001	10



CLAMPING ADAPTER

► Mehr Informationen finden Sie auf unserer Website.



Scan now!

Safersonic, SonoCover

Ultraschallabdeckung



Safersonic Ultraschallabdeckungen	Artikel-Nr.	VE
18 x 30 cm, mit Haftfolie und einem Klebestreifen, steril	001151-18030	50
18 x 50 cm, mit Haftfolie und einem Klebestreifen, steril	001151-18050	50
18 x 80 cm, mit Haftfolie und einem Klebestreifen, steril	001151-18080	50
18 x 120 cm, mit Haftfolie und einem Klebestreifen, steril	001151-18120	50
18 x 250 cm, mit Haftfolie und einem Klebestreifen, steril	001151-18250	50
18 x 120 cm, mit Haftfolie, Safergel und einem Klebestreifen, steril	021151-18120	50

SonoCover Ultraschallabdeckungen	Artikel-Nr.	VE
15 x 100 cm (40") mit einem Streifen und zwei Gummibändern, steril	001151-1501	25
15 x 30 cm (12") mit einem Streifen und zwei Gummibändern, steril	001151-1530	25
15 x 60 cm (23 1/2") mit einem Streifen und zwei Gummibändern, steril	001151-1560	25
15 x 100 cm (40") mit Schallkopfkommer, einem Streifen und zwei Gummibändern, steril	011151-1501	25

SonoCover Ultraschallabdeckungen	Artikel-Nr.	VE
15 x 30 cm (12") mit Schallkopfkommer, einem Streifen und zwei Gummibändern, steril	011151-1530	25
15 x 60 cm (23 1/2") mit Schallkopfkommer, einem Streifen und zwei Gummibändern, steril	011151-1560	25
15 x 100 cm (40") mit Gel, einem Streifen und zwei Gummibändern, steril	021151-1501	25
15 x 30 cm (12") mit Gel, einem Streifen und zwei Gummibändern, steril	021151-1530	25
15 x 60 cm (23 1/2") mit Gel, einem Streifen und zwei Gummibändern, steril	021151-1560	25
15 x 100 cm (40") mit Gel, einem Streifen und zwei Gummibändern, steril	031151-1501	25
15 x 30 cm (12") mit Gel, einem Streifen und zwei Gummibändern, steril	031151-1530	25
15 x 60 cm (23 1/2") mit Gel, einem Streifen und zwei Gummibändern, steril	031151-1560	25

A series of 25 horizontal dashed lines intended for taking notes.

PAJUNK®



Scan now!

PAJUNK® GmbH Medizintechnologie
Hauptsitz
Karl-Hall-Straße 1
78187 Geisingen, Deutschland
Tel.: +49 7704 9291-0
Fax: +49 7704 9291-600
info@pajunk.com
pajunk.com

PAJUNK® Medical Produkte GmbH
Zentraleuropa
Karl-Hall-Straße 1
78187 Geisingen, Deutschland
Tel.: +49 7704 8008-0
Fax: +49 7704 8008-150
info@pajunk-medipro.com
pajunk.de & pajunk.eu

PAJUNK® Swiss AG
Schweiz
Neuhofstrasse 5A
6340 Baar, Schweiz
Tel.: +41 417 609 627
info@pajunk.ch
pajunk.ch

PAJUNK® Medical System L.P.
USA
4575 Marconi Drive
Alpharetta, GA 30005, USA
Tel.: +1 888 972 5865
Fax: +1 678 514 3388
info@pajunk-usa.com
pajunkusa.com

PAJUNK® UK Medical Products Ltd
Großbritannien
Unit D1 The Waterfront
Goldcrest Way, Newburn Riverside
Newcastle upon Tyne, NE15 8 NY, UK
Tel.: +44 191 264 7333
info@pajunk.co.uk
pajunk.co.uk